



PW-H101 Mistral-H

Mod. D 2515PT - D 1721PT - D 2021PT



MANUALE ISTRUZIONI
INSTRUCTIONS MANUAL
MANUEL D' INSTRUCTIONS
BEDIENUNGSANLEITUNG
MANUAL DE INSTRUCCIONES
MANUAL DE INSTRUÇÕES
ИНСТРУКЦИЯ ПО ЭКСПЛУАТАЦИИ

IDROPULTRICE ACQUA CALDA
HOT WATER CLEANER
NETTOYEUR EAU CHAUDE
HEISSWASSERHOCHDRUCKREINIGER
HIDROLIMPIADORA POR AGUA CALIENTE
MÁQUINA DE LAVAR COM ÁGUA QUENTE
ОЕЧНАЯ УСТАНОВКА ВЫСОКОГО ДАВЛЕНИЯ С НАГРЕВОМ ВОДЫ



I - INDICE	Pag.	Operazioni preliminari	9
Preparazione	3	Uso	11
Descrizione simboli	4	Consigli per l' uso dei detergenti	12
Prefazione	5	Manutenzione	13
Avvertenze generali di installazione ed uso	5	Accantonamento	15
Destinazione d' uso	9	Rottamazione	15
		Inconvenienti e rimedi	15
GB - CONTENTS	Pag.	Use	25
Preparation	17	Advise on using detergents	26
Description of symbols	18	Maintenance	27
Introduction	19	Periods of inactivity	29
General warnings for installation and use	19	Scrapping	29
Intended use	23	Trouble-shooting	29
Preliminary operations	23		
F - INDEX	Page	Opérations préliminaires	37
Préparation	31	Utilisation	39
Description des symboles	32	Conseil pour l' emploi des détergents	40
Préface	33	Entretien	41
Instructions générales pour l' installation et l' utilisation	33	Rangement	43
Emplois de l' appareil	37	Mise au rebut	43
		Pannes et remèdes	43
D - INHALT	Seite	Benutzung	53
Vorbereitung	45	Ratschläge zur Verwendung von	
Beschreibung der Symbole	46	Waschmitteln	54
Vorwort	47	Instandhaltung	55
Allgemeine Installierungs- und Benutzungsbedingungen	47	Abstellen	57
Benutzungszweck	51	Verschrottung	57
Vorbereitende Schritte	51	Störungen und entsprechende Lösungen	57
E - INDICE	Pág.	Operaciones preliminares	65
Preparación	59	Uso	67
Descripción de los símbolos	60	Consejos para el uso de detergentes	68
Prefacion	61	Manutención	69
Advertencias generales de instalación y de uso	61	Almacenamiento	71
Aplicaciones	65	Desguace	71
		Inconvenientes y remedios	71
P - ÍNDICE	Pág.	Operações preliminares	79
Preparação	73	Utilização	81
Descrição dos símbolos	74	Conselhos para a utilização de detergentes	82
Prefácio	75	Manutenção	83
Advertências gerais de instalação e utilização	75	Inatividade	85
Destino de emprego	79	Demolição	85
		Problemas e soluções	85
RS - ОГЛАВЛЕНИЕ	Стр.	Эксплуатация	95
Подготовка	87	Рекомендации по использованию моющих средств	97
Символьные обозначения	88	Хранение	99
Введение	89	Утилизация	99
Общие правила установки и эксплуатации	89	Неисправности и их устранение	99
Предназначение	91		
Предварительные операции	91		

Complimenti! Desideriamo ringraziarLa

per l'acquisto di questa idropulitrice, Lei ha dimostrato di non accettare compromessi: **Lei vuole il meglio.**
Abbiamo preparato questo manuale per consentirLe di apprezzare appieno le qualità e le elevate prestazioni che questa idropulitrice Le offre.
Le raccomandiamo di leggerlo in tutte le sue parti prima dell'utilizzo.
Il marchio **CE** sulla Sua idropulitrice, dimostra la conformità del prodotto alle Normative Europee in ambito di Sicurezza.

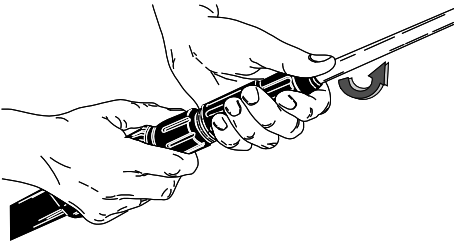
Le proponiamo inoltre una vasta gamma di macchine per la pulizia quali:
ASPIRATORI, LAVASCIUGA PAVIMENTI, MOTOSPAZZATRICI nonché una completa gamma di **ACCESSORI, PRODOTTI CHIMICI DETERGENTI** adatti per la pulizia di ogni tipo di superficie.
Chieda al Suo Rivenditore il catalogo completo dei nostri prodotti.

ISTRUZIONI ORIGINALI

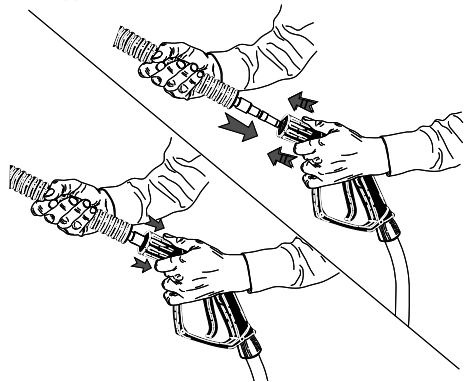
Il testo è stato attentamente controllato tuttavia, eventuali errori di stampa dovranno essere comunicati al costruttore
Si riserva inoltre allo scopo di migliorare il prodotto, il diritto di apportare modifiche per l'aggiornamento di questa pubblicazione senza preavviso.
E' inoltre vietata qualsiasi riproduzione, anche parziale del presente libretto, senza l'autorizzazione del costruttore.

PREPARAZIONE DELL' IDROPULTRICE

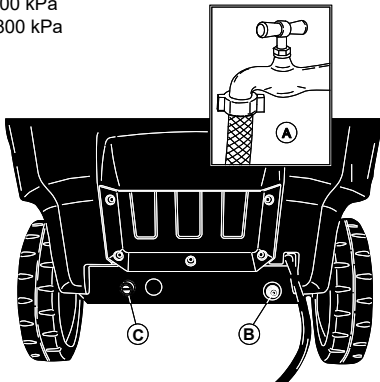
Montaggio della lancia



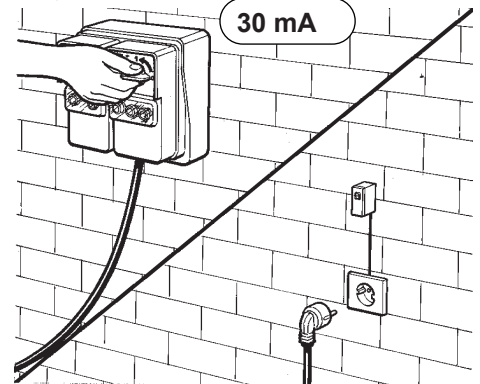
Montaggio della lancia



Collegamento idrico.
Min 200 kPa
Max 800 kPa

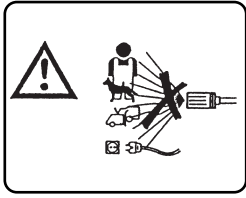


Collegamento elettrico.

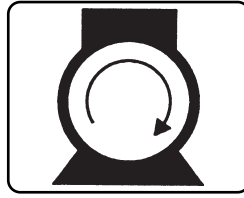


Continuare la lettura del presente libretto senza collegare l' idropulitrice alla rete elettrica ed idrica.

DESCRIZIONE SIMBOLI SULL' IDROPULITRICE



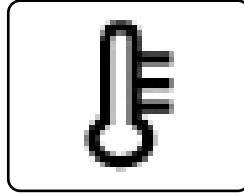
NON DIRIGERE IL GETTO CONTRO PERSONE, ANIMALI, PRESE DI CORRENTE SULLA MACCHINA STESSA.



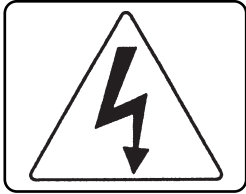
ACCENSIONE MOTORE POMPA.



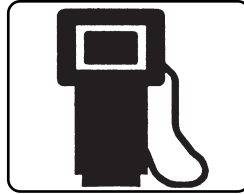
ATTENZIONE PERICOLO DI USTIONE



ACCENSIONE BRUCIATORE / REGOLATORE TEMPERATURA.



ATTENZIONE PERICOLO DI FOLGORAZIONE



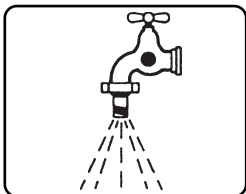
CARBURANTE (GASOLIO)



MESSA A TERRA



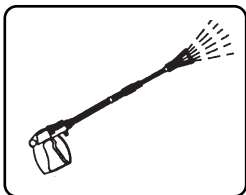
PRODOTTO CHIMICO (DETERGENTE)



INGRESSO ACQUA



ANTICALCARE



USCITA ACQUA



NON ALIMENTARE CON ACQUA POTABILE. UTILIZZARE UN DISGIUNTORE DI RETE SECONDO LA NORMATIVA EN 12729 TIPO BA.

CLASSIFICAZIONE DEI RISCHI:



Pericolo

Per un rischio imminente che può determinare lesioni gravi o mortali



Attenzione

Per una situazione di rischio possibile che potrebbe determinare lesioni gravi

Importante

Per una situazione di rischio possibile che potrebbe determinare lesioni leggere a persone o cose.

PREFAZIONE



Attenzione

Il presente libretto deve essere letto prima di procedere alla installazione, messa in funzione e utilizzo dell'idropulitrice.

Il presente libretto costituisce parte integrante del prodotto.

Leggere attentamente le avvertenze ed istruzioni contenute nel presente libretto in quanto forniscono importanti indicazioni riguardanti la **SICUREZZA D'USO e MANUTENZIONE** facendo particolare attenzione alle norme generali di sicurezza.

CONSERVARE CON CURA QUESTO LIBRETTO PER OGNI ULTERIORE CONSULTAZIONE.



Attenzione

Il contenuto del presente libretto deve essere portato a conoscenza dell' utilizzatore dell' idropulitrice e di chi effettua le operazioni di manutenzione ordinaria.

CLASSIFICAZIONE

L'utente deve rispettare le condizioni di utilizzo dell' idropulitrice previste dalle Norme, in particolare deve attenersi alla descritta classificazione:

L' idropulitrice ai fini della protezione contro la scossa elettrica è un apparecchio di **Classe I**.

L'idropulitrice viene regolata in fabbrica e tutti i dispositivi di sicurezza in essa contenuti sono sigillati. **E' vietato alterare la loro regolazione.**

L'idropulitrice ad acqua calda, per il riscaldamento dell'acqua utilizza un bruciatore alimentato a combustibile per motori **Diesel**.

L'idropulitrice deve essere sempre utilizzata su un terreno consistente e in piano, inoltre non deve essere spostata durante il suo funzionamento o quando allacciata alla rete elettrica. L' idropulitrice viene considerata apparecchio ad installazione fissa. Il non rispetto di questa prescrizione può essere causa di pericolo.

L'idropulitrice non deve essere utilizzata in presenza di atmosfera corrosiva o potenzialmente esplosive (vapori o gas).

NORME GENERALI DI SICUREZZA PER L'USO DELLE IDROPULTRICI



Attenzione

- L'allacciamento elettrico deve essere effettuato da tecnici qualificati in grado di operare nel rispetto delle norme vigenti (attenersi a quanto previsto dalla Norma IEC 60364-1) e in accordo alle istruzioni del costruttore. Un errato allacciamento può causare danni a persone, animali o cose , nei confronti dei quali il costruttore non può essere considerato responsabile.

Le idropultrici con potenza inferiore a 3 kW sono dotate di spina per il collegamento alla rete elettrica. In questo caso verificare che la portata elettrica dell'impianto e delle prese di corrente siano adeguate alla potenza massima dell'apparecchio indicata in targa (kW). In caso di dubbio rivolgersi a personale professionalmente qualificato.

In caso di incompatibilità tra la presa e la spina dell'apparecchio, fare sostituire la presa con altra di tipo adatto da personale professionalmente qualificato.

- Prima di collegare l' idropulitrice accertarsi che i dati di targa siano rispondenti a quelli della rete di distribuzione elettrica.

- Non utilizzare prolunghe per alimentare l'idropultrice. Se si utilizzano prolunghe, spina e presa devono essere a tenuta stagna. Prolunghe inadeguate possono essere pericolose.

- La sicurezza elettrica dell' idropultrice è assicurata soltanto quando la stessa è correttamente collegata ad un efficace impianto di messa a terra come previsto dalle vigenti norme di sicurezza elettrica (attenersi a quanto previsto dalla Norma IEC 60364-1). E' necessario verificare questo fundamenta-

le requisito di sicurezza , in caso di dubbio, richiedere un controllo accurato dell'impianto da parte di personale professionalmente qualificato.

Il costruttore non può essere considerato responsabile per eventuali danni causati dalla mancanza di messa a terra dell'impianto.

- L'idropulitrice deve essere collegata alla rete di alimentazione elettrica mediante interruttore omnipolare con apertura dei contatti di almeno 3 mm e caratteristiche elettriche idonee all'apparecchio ed in accordo alle Norme Vigenti. (questo requisito non è applicabile alle idropultrici provviste di spina con potenza inferiore a 3 kW).

Si raccomanda che la rete di alimentazione elettrica includa un interruttore differenziale che interrompa l'alimentazione se la corrente verso terra supera i 30mA per 30 ms, o un dispositivo che verifichi il circuito di terra.

- L' idropulitrice è disinserita dalla rete di alimentazione elettrica solo staccando la spina o spegnendo l'interruttore omnipolare sull'impianto.

- Il non rispetto di quanto sopra libera il costruttore da ogni responsabilità e rappresenta uso negligente del prodotto.

L' idropulitrice viene considerata apparecchio ad installazione fissa.

- Le idropultrici con dispositivo "Total stop" devono considerarsi spente con interruttore omnipolare in posizione "O" o con la spina scollegata dalla presa di corrente.

- L' idropulitrice deve funzionare con sorveglianza. Quando si abbandona l' idropulitrice, anche temporaneamente, bisogna spegnerla, intervenendo sull' interruttore omnipolare o staccando la spina dalla presa di corrente.

- L' idropulitrice non è destinata ad essere utilizzata da bambini, adolescenti, persone con ridotte capacità fisiche, sensoriali o mentali, in stato di ebbrezza, con mancanza di esperienza e conoscenza.

L' operatore deve essere portato a conoscenza delle istruzioni sull'uso dell' apparecchio da una persona responsabile della loro sicurezza.

I bambini devono essere sorvegliati per assicurarsi che non giochino con l' idropulitrice.

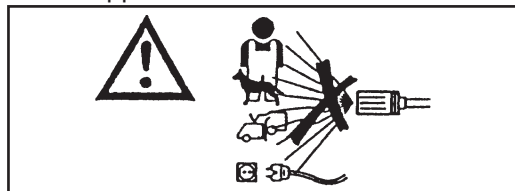
- Utilizzare solamente accessori originali che offrono garanzia di un funzionamento sicuro dell'apparecchio.

- Il tubo flessibile di collegamento tra lancia e idropulitrice non deve essere danneggiato. In caso di danneggiamento sostituirlo immediatamente. Il tubo deve riportare la pressione ammessa, la data di produzione, e la casa produttrice.

- Tubi, giunti e accoppiamenti per alta pressione sono importanti ai fini della sicurezza dell'idropulitrice. Utilizzare solamente ricambi originali approvati dal costruttore.

- Non utilizzare l'idropulitrice quando sono presenti persone e/o animali nel suo raggio d'azione.

- I getti ad alta pressione possono essere pericolosi se soggetti ad uso non corretto. Il getto non deve essere diretto verso persone e/o animali, apparecchiature elettriche o verso l'apparecchio stesso.



- Il getto d'acqua in alta pressione genera una forza di reazione sulla lancia. Tenere

ben salde le impugnature della lancia.

- L'utilizzo della idropulitrice deve essere valutato in funzione del tipo di lavaggio che deve essere effettuato.

Proteggersi contro l'eiezione di corpi solidi o sostanze corrosive utilizzando indumenti protettivi adeguati.

- L'utilizzo della idropulitrice deve essere valutato in funzione della zona nella quale si effettua il lavaggio. (es.: industrie alimentari, industrie farmaceutiche, ecc.)

Dovranno essere rispettate le relative norme e condizioni di sicurezza.

- Questo apparecchio è stato progettato per essere usato con detergenti forniti o consigliati dal costruttore. L'uso di altri detergenti o sostanze chimiche può influire sulla sicurezza dell'apparecchio.

- Durante l'uso, può formarsi nebbia polverizzata. L'inalazione di nebbia polverizzata può essere dannosa per la salute.

- Rischio di esplosione. Non spruzzare liquidi infiammabili.

- Il datore di lavoro deve effettuare una valutazione del rischio al fine di specificare le misure di protezione necessarie relative alla formazione di nebbie polverizzate, a seconda della superficie da pulire e del suo ambiente. Le mascherine di protezione classe FFP 2, equivalente o superiore sono adatte per la protezione dall' inalazione di nebbia polverizzata.

- Non dirigere il getto contro voi stessi o altri per pulire indumenti o calzature.

- Durante l'uso è vietato bloccare il grilletto (leva) della lancia in posizione di erogazione.

- L'idropulitrice ad acqua calda, per il riscaldamento dell'acqua utilizza un bruciatore alimentato a combustibile per motori **Die-
sel**. L'utilizzo di altri combustibili è causa di pericolo.

- Prima di effettuare qualsiasi operazione di pulizia e/o manutenzione, separare l'idropulitrice dalla rete di alimentazione elettrica ed idrica.

- Periodicamente, **almeno una volta all'anno**, fare ispezionare i dispositivi di sicurezza da un nostro centro di assistenza tecnica.

- La macchina è destinata per un uso esterno. Qualora si dovesse utilizzare l'apparecchio in un locale chiuso (**sconsigliato**), provvedere all'installazione di un sistema di aspirazione dei fumi e ventilazione adeguata ai locali.

- Non ostruire le aperture o fessure di ventilazione, di smaltimento calore od il camino uscita fumi per le idropultrici ad acqua calda.

- Non utilizzare l' idropulitrice con il cavo di alimentazione danneggiato.

In caso di danneggiamento del cavo, per la sua sostituzione, rivolgersi esclusivamente ad un nostro centro di assistenza tecnica. Il cavo di alimentazione non può essere sostituito dall'utente.

- Il cavo di alimentazione elettrica non deve mai essere in tensione meccanica ed il suo percorso deve essere protetto contro schiacciamenti accidentali.

- L'uso di qualsiasi apparecchio elettrico comporta l'osservanza di alcune regole fondamentali:

- non toccare l'apparecchio con mani o piedi bagnati
- non usare l'apparecchio a piedi nudi o con

indumenti non adeguati

• non tirare il cavo di alimentazione o l'apparecchio stesso per staccare la spina dalla presa di corrente.

(per idropultrici con potenza inferiore ai 3kw dotate di spina)

- In caso di guasto e/o di cattivo funzionamento dell'idropulitrice spegnerla (scollegandola dalla rete di alimentazione elettrica mediante l'interruttore onnipolare o scollegando la spina dalla presa per idropultrici con potenza inferiore ai 3 kw, e idrica) e non manometterla.

- In caso di incidente, rivolgersi ad un medico o al pronto soccorso.

La idropulitrice ai fini della protezione contro la scossa elettrica é un apparecchio di **Classe I**.

Rivolgersi ad un nostro centro di assistenza tecnica.

Il non rispetto di quanto sopra previsto, libera il costruttore da ogni responsabilità e rappresenta uso negligente del prodotto.

ABBIGLIAMENTO ED EQUIPAGGIAMENTO



Calzare scarpe di sicurezza munite di soles antidrucciolo.

Indossare occhiali protettivi o visiera e l'abbigliamento di sicurezza.

Si raccomanda l'uso della tuta da lavoro per ridurre il pericolo di lesioni in caso di contatto involontario con il getto ad alta pressione.

Le misure di protezione necessarie per le nebbie polverizzate, a seconda della superficie da pulire e del suo ambiente, possono prevedere maschere respiratorie di classe FFP 2, equivalenti o superiori.

DESTINAZIONE D'USO

L'apparecchio è destinato esclusivamente alla pulizia di macchine, veicoli, edifici, utensili e superfici in genere idonee ad essere trattate con getto di soluzione detergente ad alta pressione compresa tra 25 a 250 bar. (360 - 3600 PSI). in ambito professionale e commerciale.
L' apparecchio non è adatto all' uso ad altitudini oltre i 2000m.

Questo apparecchio è stato progettato per essere usato con detergenti forniti o consigliati dal costruttore. L'uso di altri detergenti o sostanze chimiche può influire sulla sicurezza dell'apparecchio.

Questo apparecchio dovrà essere destinato solo all'uso per il quale è stato espressamente progettato.

Ogni altro uso è da considerarsi improprio e quindi irragionevole.

Esempi di usi irragionevoli sono:

- Lavaggi di superfici non idonee ad essere trattate con getto ad alta pressione.
- Lavaggio di Persone, animali, apparecchi elettrici e dell'apparecchio stesso.
- Utilizzo di detergenti o sostanze chimiche non idonee.
- Bloccare il grilletto (leva) della lancia in posizione di erogazione.

Il costruttore non può essere considerato responsabile per eventuali danni derivati da usi impropri, erronei ed irragionevoli.

Le idropulitrici in materia di sicurezza vengono costruite in accordo alle norme vigenti.

OPERAZIONI PRELIMINARI

DISIMBALLAGGIO

Dopo aver disimballato l'apparecchio assicurarsi dell'integrità dell'idropulitrice.

In caso di dubbio non utilizzare l'idropulitrice.

Rivolgersi al proprio rivenditore.

Gli elementi dell'imballo (sacchetti, scatole, chiodi, ecc.) non devono essere lasciati alla portata dei bambini in quanto potenziali fonti di pericolo e devono essere smaltiti o conservati nel rispetto delle normative ambientali nazionali.

MONTAGGIO DI PARTI STACCATE DELLA MACCHINA

La macchina viene assemblata dal costruttore per quanto relativo alle sue parti fondamentali e di sicurezza.

Per motivi di imballaggio e trasporto alcuni elementi secondari della idropulitrice vengono forniti smontati.

Sarà cura dell'utente il montaggio di queste parti in accordo alle istruzioni fornite in ogni kit di montaggio.

TARGHETTA DI IDENTIFICAZIONE:

La targhetta di identificazione con le principali caratteristiche tecniche della vostra idropulitrice è posizionata sul carrello ed è sempre visibile.

⚠ Attenzione

Assicurarsi all'atto di acquisto che il prodotto sia provvisto di targhetta. In caso contrario avvertire immediatamente il costruttore e/o il rivenditore.

Gli apparecchi sprovvisti di targhetta non devono essere usati pena la decadenza di ogni responsabilità da parte del costruttore. Prodotti sprovvisti di targhetta devono essere ritenuti anonimi e potenzialmente pericolosi.

RIEMPIMENTO DEL SERBATOIO COMBUSTIBILE

Riempire il serbatoio con combustibile per motori Diesel (fig. 1).

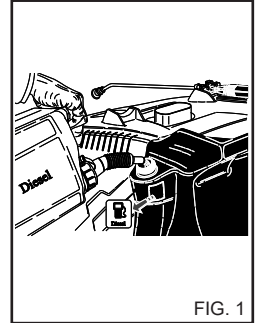


FIG. 1

⚠ Attenzione

Non usare combustibile diverso da quello indicato nella targhetta di identificazione.

Durante il funzionamento della idropulitrice controllare periodicamente il livello del combustibile.

Il funzionamento senza combustibile può causare danni alla pompa gasolio.

RIEMPIMENTO DEL SERBATOIO DETERGENTE

⚠ Attenzione

Scegliere fra la gamma dei prodotti consigliati quello adatto al lavaggio da effettuare e diluirlo con acqua (fig. 2) secondo le prescrizioni riportate sulla confezione del prodotto.

Riempire la tanica detergente con il prodotto diluito (fig. 3).

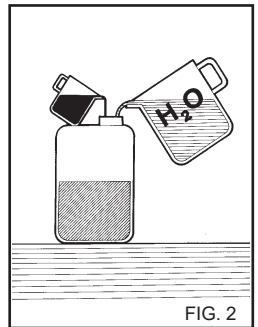


FIG. 2

Richiedete al vostro rivenditore il catalogo dei detergenti che possono essere utilizzati in funzione del tipo di lavaggio da effettuare e del tipo di superficie da trattare.

Dopo l'uso di un detergente il circuito di aspirazione del detergente deve essere risciacquato con acqua pulita.

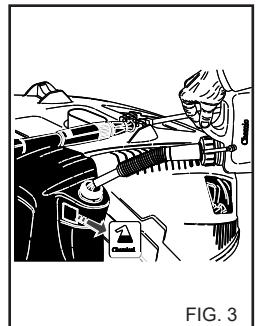


FIG. 3

RIEMPIMENTO DEL SERBATOIO ANTICALCARE. (Se Presente).

Riempire il serbatoio con soluzione anticalcare. Utilizzare esclusivamente prodotti consigliati dal costruttore e/o dal rivenditore seguendo scrupolosamente le istruzioni riportate sulla confezione. (Non disperdere il prodotto anticalcare nell'ambiente).

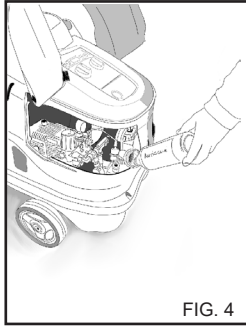


FIG. 4

TRASPORTO

Per movimentare l'apparecchio, dopo averlo scollegato dalla rete elettrica ed idrica, sbloccare il freno di stazionamento posto sul lato della macchina, e spingerlo per mezzo dell'apposito maniglione.

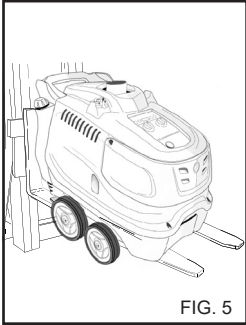


FIG. 5

SOLLEVAMENTO CON CARRELLO ELEVATORE

Per il sollevamento con carrello infilare le forche negli appositi alloggiamenti. (fig. 5)

DISPOSITIVI DI COMANDO E CONTROLLO

⚠ Attenzione

Prima dell'allacciamento alla rete di alimentazione idrica ed elettrica è necessario conoscere la funzione dei dispositivi di comando e controllo dell'idropulitrice. Effettuare questa operazione seguendo quanto descritto nel manuale istruzioni facendo riferimento alle figure relative.

DISPOSITIVI DI SICUREZZA

I dispositivi di sicurezza servono alla protezione dell'utente e dell'apparecchiatura, non devono essere manomessi o essere utilizzati al di fuori della loro funzione.

Valvola di Sicurezza: Serve per proteggere l'impianto idraulico ad alta pressione in caso di guasti alla valvola By-Pass o in caso di otturazioni dell'impianto idraulico ad alta pressione. La valvola di sicurezza è tarata dal costruttore e sigillata. Interventi alla valvola di sicurezza sono di pertinenza esclusiva al Centro di Assistenza.

Dispositivo di Sicurezza posto sull'impugnatura lancia: Impedisce l'azionamento involontario della leva dell'impugnatura.

Protezione Termica: La protezione termica arresta la macchina in caso di surriscaldamento termico del Motore Elettrico.

ALLACCIAMENTO ALLA RETE IDRICA

Collegare il tubo di alimentazione alla rete (fig. 6A) e al raccordo della idropulitrice (fig. 6B). Utilizzare un tubo con un diametro minimo di 19mm (3/4").

Verificare che la rete idrica fornisca la quantità e la pressione d'acqua sufficienti al funzionamento della idropulitrice 200 +

800 kPa. (29+116 PSI).
Temperatura massima acqua di alimentazione 50°C. (122 °F).

Collegare il tubo alta pressione alla idropulitrice (fig. 6C) e alla lancia (fig. 7).

⚠ Pericolo.
L'idropulitrice deve funzionare con acqua pulita.
Acque sporche o sabbiose, prodotti chimici corrosivi, diluenti provocano gravi danni all'idropulitrice.

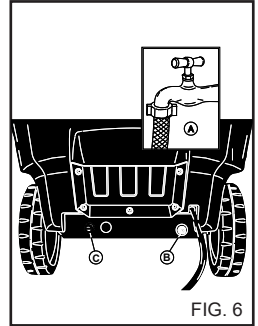


FIG. 6

⚠ Pericolo
Non aspirare mai liquidi contenenti solventi o acidi allo stato puro! Per es. benzina, diluenti per vernici o gasolio. La nebbia polverizzata dalla lancia è altamente infiammabile, esplosiva e velenosa.

Il non rispetto di quanto sopra libera il costruttore da ogni responsabilità e rappresenta uso negligente del prodotto.

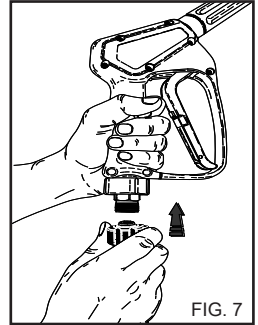


FIG. 7

⚠ Importante
Rispettare le disposizioni fornite dalla società di gestione del servizio idrico.

Le regolamentazioni in vigore prevedono che l'apparecchio non venga allacciato alla rete di acqua potabile sprovvisto di un appropriato disgiuntore di rete.

Utilizzare un idoneo disgiuntore di rete secondo la normativa EN 12729 Tipo BA.

L'acqua che scorre attraverso un separatore di sistema non è più classificata acqua potabile.

⚠ Attenzione
Non collegare la macchina a Contenitori di Acqua potabile.

ALLACCIAMENTO ALLA RETE DI ALIMENTAZIONE ELETTRICA

L'allacciamento alla rete dell'idropulitrice, deve essere eseguito da tecnici qualificati in grado di operare nel rispetto delle norme e leggi vigenti.

Controllare che la tensione di rete disponibile sull'impianto corrisponda alla tensione per cui è predisposta l'idropulitrice rilevabile dalla targhetta di identificazione.

⚠ Pericolo
- Il cavo elettrico deve essere protetto contro schiacciamenti accidentali.

- Non utilizzare l'idropulitrice con il cavo di alimentazione danneggiato.

- L'uso di qualsiasi apparecchio elettrico comporta l'osservazione di alcune regole fondamentali:

- non toccare l'apparecchio con mani o piedi bagnati
- non usare l'apparecchio a piedi nudi o con indumenti non adeguati
- non tirare il cavo di alimentazione o l'apparecchio stesso per staccare la spina dalla presa di corrente.
(per idropulitrici con potenza inferiore ai 3kw dotate di spina)

L'idropulitrice ai fini della protezione contro la scossa elettrica è un apparecchio di **Classe I**.

Il non rispetto di quanto sopra libera il costruttore da ogni responsabilità e rappresenta uso negligente del prodotto.

USO DELLA IDROPULITRICE

PANNELLO COMANDI

- A - Interruttore di accensione
- B - Regolatore di temperatura.
- C - Manometro.

AVVIAMENTO DELL' IDROPULITRICE

1) Aprire rubinetto di alimentazione acqua (fig. 6A).

2) Collegare l'idropulitrice alla rete elettrica mediante interruttore onnipolare o collegando la spina alla presa di corrente.

3) Avviare l'idropulitrice ruotando l'interruttore di accensione in pos. "I" (fig. 8A). Far riferimento al fascicolo "Pannello Comandi".

⚠ Attenzione

Il getto d'acqua in alta pressione genera una forza di reazione sulla lancia. Tenere ben salde le impugnature della lancia.

4) Premere la leva dell' impugnatura, ed iniziare il lavaggio.

5) Per il funzionamento dell'idropulitrice con acqua calda, far riferimento al fascicolo "Pannello Comandi".

⚠ Attenzione

Le idropulitrici dotate di sistema "Total stop" avviano ed arrestano il motore quando si aziona o si rilascia la leva sull' impugnatura della lancia.

⚠ Pericolo

Non bloccare la leva dell'impugnatura in posizione di erogazione.

IMPORTANTE!

Per eliminare eventuali impurità o bolle d'aria dal circuito idraulico, effettuare il primo avviamento dell'idropulitrice senza lancia, lasciando uscire l'acqua per alcuni secondi.

Eventuali impurità potrebbero intasare l'ugello ed

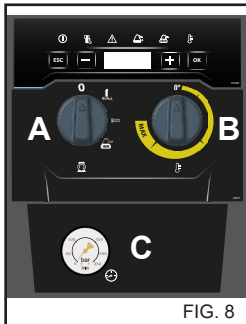


FIG. 8

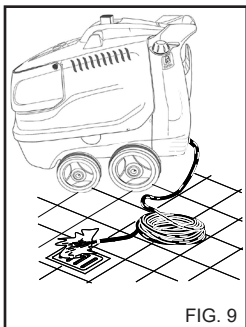


FIG. 9

impedire il funzionamento (Fig. 9).

UTILIZZO DEGLI ACCESSORI.

L' idropulitrice è dotata di un ugello con getto ad angolo piatto per la pulizia di vaste superfici.

⚠ Attenzione

Dirigere il getto da una distanza piuttosto elevata, per evitare danni derivanti da alta pressione.

TESTINA ROTANTE (Accessorio Optional)

L' idropulitrice può essere dotata di una testina con ugello rotante per la pulizia dello sporco più resistente.

⚠ Pericolo:

Dirigere il getto da una distanza piuttosto elevata, per evitare danni derivanti da alta pressione.

Non dirigere il getto verso persone, animali, prese elettriche

USO DELLA LANCIA DOPPIA (fig.10). (Se presente)

La doppia lancia permette di selezionare il getto d'acqua a bassa e alta pressione. La selezione della pressione viene fatta con la pistola in pos. 1. Alta pressione pos. 2. Bassa pressione.

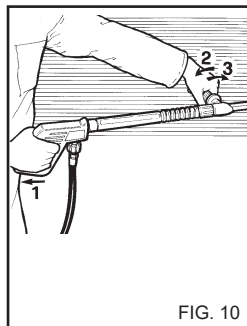


FIG. 10

REGOLAZIONE DELLA PRESSIONE.

Il presente capitolo riguarda solo i modelli provvisti del dispositivo "Regolatore di pressione". Il dispositivo regolatore di pressione, fig. 11 permette di regolare la pressione di lavoro. Ruotando la manopola C in senso antiorario (B) (minimo) si ottiene così una riduzione della pressione di esercizio.

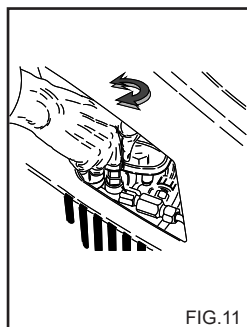


FIG. 11

UTILIZZO DELLA FASE ACQUA FREDDA

Adatta alla rimozione dello sporco leggero o per le operazioni di risciacquo, su attrezzi da giardinaggio, muretti, terrazzi, pavimentazioni dure in genere.

Regolare la pressione d'esercizio desiderata.

UTILIZZO DELLA MODALITA' "ECO".

In modalità "ECO" l'idropulitrice utilizza temperature di esercizio fino a 60°C, per un uso economico delle risorse ed un miglior impatto ambientale.

UTILIZZO DELLA FASE ACQUA CALDA E VAPORE (Se disponibile)

Per un corretto uso della fase Acqua Calda e Vapore (se disponibile) si consigliano le seguenti temperature:

- Sporco leggero: **30 - 50 °C**:
- Sporco Proteico, es. in ambito alimentare: **60 °C Max**
- Pulizia Carrozzeria di Automobili o Macchine Utensili: **60 - 90 °C**.
- Deceratura, Sporco molto grasso: **100 - 110°C**
- Pulizia Facciate, sanificazione di superfici: **fino a 140 °C**.

Per l' utilizzo della fase vapore, l' ugello A.P. di serie deve essere sostituito con l'ugello vapore consigliato, fornito come accessorio Optional.

Per le regolazioni, far riferimento al fascicolo "Pannello Comandi".

A temperature di lavoro superiori a 95°C.(203°F), la pressione di lavoro indicata sul manometro deve essere \leq a 32 bar. (460 PSI).

Pericolo

Durante il funzionamento con acqua bollente "Fase Vapore", stare lontano dalle aperture dei fumi di scarico (pericolo di scottature).

Alla fine dell'utilizzo della Fase Acqua Calda o Vapore, lasciare raffreddare l'apparecchio per circa 3 minuti con la pistola aperta.

CONSIGLI PER L' USO DI DETERGENTI

Attenzione

- Questo apparecchio è stato progettato per essere usato con detersivi e/o sostanze chimiche fornite o consigliate dal costruttore. L'uso di altri detersivi o sostanze chimiche può influire sulla sicurezza dell' idropulitrice.

- 1) Per la compatibilità con l'ambiente, si consiglia di utilizzare il prodotto detergente in maniera ragionevole, secondo le prescrizioni riportate sulla confezione del prodotto.
- 2) Scegliere fra la gamma dei prodotti consigliati, quello adatto al lavaggio da effettuare e diluirlo con acqua secondo le prescrizioni riportate sulla confezione del prodotto o sul catalogo dei detersivi più adatti al tipo di idropulitrice a freddo o a caldo.
- 3) Richiedete al vostro rivenditore il catalogo dei detersivi.

FASI OPERATIVE PER UN CORRETTO LAVAGGIO CON L' USO DEI DETERGENTI

- 1) Preparare la soluzione detergente più adatta allo sporco e alla superficie da lavare.
- 2) Azionare l'idropulitrice, selezionare la fase detergente, cospargere la superficie da lavare agendo dal basso verso l' alto. Lasciare reagire per alcuni minuti.

Far riferimento al fascicolo "Pannello Comandi".

3) Risciacquare accuratamente tutta la superficie procedendo dall' alto verso il basso con acqua calda o fredda ad alta pressione.

4) Sanificare la superficie con passaggio ad acqua calda $> 90^{\circ}\text{C}$ posizionando il selettore della temperatura sulla fase Acqua Calda. Far riferimento al fascicolo "Pannello Comandi".

Attenzione

L'utilizzo di acqua calda surriscaldata può compromettere l'efficienza delle parti in gomma (Pneumatici, guarnizioni, ecc.).

5) Dopo l'uso con detergente, risciacquare il circuito acqua A.P.: far funzionare la pompa per 1 minuto a rubinetto dosaggio completamente chiuso.

ARRESTO DELL' IDROPULTRICE

- 1) Spegnerli il bruciatore ruotando il regolatore di temperatura in pos. "0 " (fig. 8B).
- 2) Far funzionare l'idropultrice ad acqua fredda per almeno 30" per raffreddare la caldaia.
- 3) Arrestare l' idropultrice ruotando l' interruttore di accensione in pos. "0" (fig. 8A).
- 4) Scaricare la pressione del tubo A.P. premendo la leva della pistola.
- 5) Scollegare l'idropultrice dalla rete elettrica mediante l'interruttore omniolare o scollegando la spina dalla presa di corrente.
- 6) Chiudere rubinetto di alimentazione acqua (fig. 6A).

Attenzione

- Quando si abbandona l'idropultrice, anche temporaneamente, bisogna spegnerla, intervenendo sull'interruttore omniolare o staccando la spina dalla presa di corrente.

- Le idropultrici con dispositivo "Total stop" devono considerarsi

speinte con interruttore omniolare in posizione "O" o con la spina scollegata dalla presa di corrente.

- Quando l'idropultrice non viene utilizzata chiudere il dispositivo di sicurezza dell'impugnatura.(fig.12).

- Far funzionare l'idropultrice a secco provoca gravi danni alle guarnizioni di tenuta della pompa.

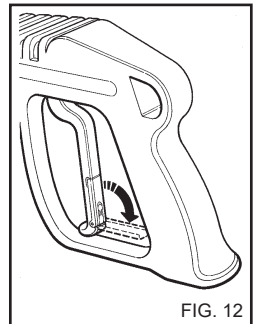


FIG. 12

MANUTENZIONE

SOLO QUANTO AUTORIZZATO NEL PRESENTE LIBRETTO ISTRUZIONI PUO' ESSERE ESEGUITO A CURA DELL' UTILIZZATORE. QUALSIASI ALTRO INTERVENTO E' VIETATO

⚠ Pericolo

Per le operazioni di manutenzione alla caldaia, alla pompa alta pressione, alle parti elettriche e a tutte le parti aventi funzione di sicurezza è necessario rivolgersi al nostro Centro di Assistenza.

Il costruttore non risponde di manomissioni apportate al prodotto, modifiche, riparazioni e manutenzioni inadeguate eseguite da terzi senza sua esplicita autorizzazione.

La documentazione degli interventi di riparazione, degli interventi dell'assistenza programmata, nonché le eventuali certificazioni relative alla installazione dell'apparecchio in base alla legislazione vigente (Norma IEC60364-1) devono essere conservate con cura dall'utente unitamente al Libretto Istruzioni.

Periodicamente, almeno una volta all'anno, sottoporre l'idropulitrice ad un controllo generale dei dispositivi di sicurezza e delle tarature presso un nostro centro di assistenza tecnica.

In modo particolare per l'idropulitrice ad acqua calda deve essere effettuato il controllo dei gas di scarico.

La regolazione fissata dal costruttore in fabbrica prevede una produzione di gas di combustione con **CO** inferiore a 0,04% e quantità di fumo pari al punto di fumo n° 2 Shell-Bacharach come previsto dalle norme vigenti.

⚠ Pericolo

Prima di eseguire qualsiasi manutenzione scollegare l'idropulitrice dalla rete elettrica mediante l'interruttore omnipolare o scollegando la spina dalla presa di corrente, ed idrica chiudendo il rubinetto di alimentazione (Vedi capitoli allacciamento alla rete elettrica ed idrica). A manutenzione ultimata prima di ricollegare l'idropulitrice alla rete elettrica ed idrica assicurarsi che tutti i pannelli di chiusura siano stati rimontati correttamente e fissati con le viti previste.

La non osservanza della prescrizione può essere causa di pericolo di folgorazione.

PRECAUZIONI CONTRO IL GELO

L' idropulitrice non deve essere esposta al gelo.

A fine lavoro o per soste prolungate, qualora l'idropulitrice venisse lasciata in ambienti esposti al gelo è obbligatorio l'uso di antigelo per prevenire gravi danni al circuito idraulico.

OPERAZIONI PER L'USO DI ANTIGELO (fig. 13)

- 1 - Chiudere l'alimentazione idrica (rubinetto), scollegare il tubo di alimentazione e far funzionare l'idropulitrice fino al completo svuotamento.
- 2 - Arrestare l'idropulitrice con l'interruttore di accensione in pos. "0".
- 3- Preparare un recipiente con la soluzione del prodotto antigelo.

4 -Immergere il tubo di alimentazione nel recipiente con la soluzione antigelo.

5 - Avviare l'idropulitrice con l'interruttore di accensione in pos. "I".

6 - Far funzionare l'idropulitrice fino alla fuoriuscita dell'antigelo dalla lancia.

7 - Far aspirare antigelo anche dall'aspirazione del detergente.

8 - Spegner l'idropulitrice e scollegarla dall' alimentazione elettrica mediante l'interruttore omnipolare o scollegando la spina dalla presa di corrente.

9- Per idropulitrici provviste di vaschetta acqua, la soluzione detergente preparata come al punto 3, deve essere messa direttamente nella vaschetta.

⚠ Attenzione

L' antigelo è un prodotto che puo' causare danni da inquinamento ambientale; pertanto per l'uso devono essere attentamente seguite le istruzioni riportate sulla confezione del prodotto. (Non disperdere nell' ambiente.)

CONTROLLO LIVELLO E CAMBIO OLIO POMPA

Controllare periodicamente il livello dell'olio della pompa alta pressione tramite la spia (fig. 14A) o l'asta di controllo livello (fig. 14B).

Qualora l'olio si presenti lattiginoso, chiamare subito l'assistenza tecnica.

Cambiare l'olio dopo le prime 50 ore di lavoro e, successivamente ogni 500 ore o una volta all'anno.

Agire come segue:

- 1) Svitare il tappo di scarico situato sotto la pompa (fig. 14C).
- 2) Svitare il tappo con l'asta di controllo livello (fig. 14).
- 3) Lasciare sgocciolare completamente l' olio in un recipiente consegnandolo ad un centro di raccolta autorizzato per lo smaltimento.
- 4) Avvitare il tappo di scarico ed introdurre l'olio dal foro superiore (fig. 15A) fino al livello indicato sulla spia (fig. 15B).

Per le idropulitrici senza tappo scarico olio, richiedere l' intervento dell' assistenza tecnica per la sostituzione.

Usare esclusivamente olio SAE 15 W40

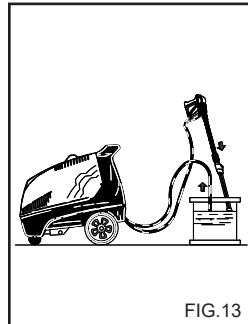


FIG.13

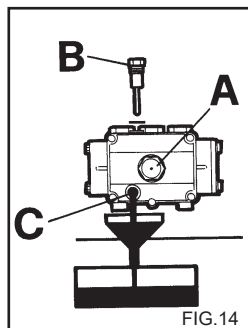


FIG.14

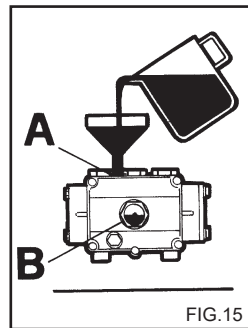


FIG.15

PULIZIA FILTRO E SERBATOIO GASOLIO

Smontare il filtro di linea del gasolio, e sostituirlo (fig. 16). Effettuare la sostituzione periodicamente.

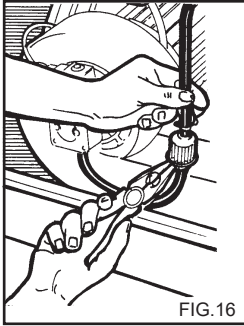


FIG.16

Svuotare il serbatoio gasolio.

Agire sul tappo di scarico (fig. 17) (se disponibile) e fare fuoriuscire eventuali impurità in un recipiente.

Risciacquare il serbatoio con del gasolio pulito e chiudere il foro di scarico.

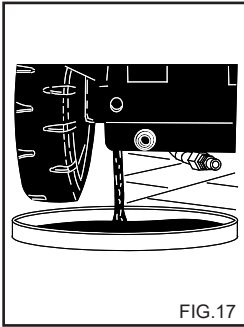


FIG.17

PULIZIA FILTRO ACQUA

Periodicamente pulire il filtro dell' acqua e liberarlo da eventuali impurità (fig. 18).

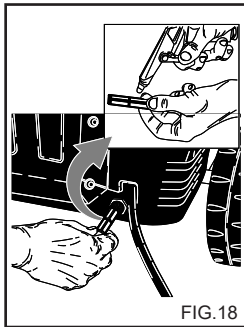


FIG.18

SOSTITUZIONE UGELLO ALTA PRESSIONE

Periodicamente è necessario la sostituzione dell' ugello alta pressione montato sulla lancia essendo questi un componente soggetto a normale usura in funzionamento. L' usura è generalmente identificabile da un calo della pressione di funzionamento dell' idropulitrice. Per l'eventuale sostituzione rivolgersi al fornitore e/o rivenditore per istruzioni.

DISINCROSTAZIONE

Periodicamente è necessario effettuare l'operazione di disincrostazione in quanto il calcare presente nell'acqua si deposita all'interno del circuito idraulico e della serpentina ostruendola nel tempo.

Affidare questo lavoro a un nostro centro autorizzato di assistenza tecnica che vi farà risparmiare denaro, aumentando l' efficienza dell' idropulitrice

TABELLA RIEPILOGATIVA MANUTENZIONE ORDINARIA A CURA DELL' UTENTE

Descrizione operazioni:

Controllo cavo elettrico-tubi-raccordi alta pressione	Ad ogni uso
1° cambio olio pompa A.P.	Dopo 50 ore
Cambi successivi olio pompa A.P.	Ogni 500 ore
Sostituzione e pulizia filtri gasolio	Ogni 100 ore
Pulizia serbatoio gasolio	Ogni 100 ore
Pulizia filtro acqua	Ogni 50 ore

TABELLA RIEPILOGATIVA MANUTENZIONE STRAORDINARIA A CURA DEL CENTRO DI ASSISTENZA

Descrizione operazioni:

Caldaia	
Pulizia serpentina	Ogni 200 ore
Disincrostazione serpentina	Ogni 300 ore
Pulizia pompa gasolio	Ogni 200 ore
Sostituzione ugello gasolio	Ogni 200 ore
Regolazione elettrodi	Ogni 200 ore
Sostituzione elettrodi	Ogni 500 ore
Sostituzione guarnizioni pompa A.P.	Ogni 500 ore
Sostituzione ugello lancia	Ogni 200 ore
Taratura e verifica dei dispositivi di sicurezza.	1 volta all'anno

Italiano

IMPORTANTE:

I tempi indicati sono per condizioni normali di funzionamento. Per impieghi gravosi diminuire gli intervalli di ogni operazione. **Per la manutenzione e/o riparazione utilizzare solo ricambi originali che offrono le maggiori caratteristiche di qualità, affidabilità e sicurezza. Il mancato uso di ricambi originali libera il costruttore da ogni responsabilità e le trasferisce a chi esegue l'intervento.**

ACCANTONAMENTO

In caso di accantonamento per lungo periodo è necessario scollegare le fonti di alimentazione, svuotare/i serbatoi contenenti i liquidi di funzionamento e provvedere alla protezione di quelle parti che potrebbero risultare danneggiate in seguito al deposito di polvere.

Ingrassare le parti che si potrebbero danneggiare in caso di essiccazione quali i tubi di condotta. In occasione della rimessa in funzione verificare che non vi siano crepe o tagli nei tubi di collegamento idrico.

Oli e prodotti chimici devono essere smaltiti in accordo alle leggi vigenti.

ROTTAMAZIONE

Allorché si decida di non utilizzare più l' idropulitrice, si raccomanda di renderla inoperante asportando il cavo di alimentazione dell'energia elettrica. Si raccomanda inoltre di rendere innocue quelle parti dell' idropulitrice suscettibili di costituire un pericolo, specialmente per i bambini che potrebbero servirsi dell' idropulitrice fuori uso per i propri giochi. Il prodotto è un rifiuto speciale di tipo RAEE, e risponde ai requisiti richiesti dalle nuove direttive a tutela dell' ambiente. Deve essere smaltito separatamente ai rifiuti comuni in ottemperanza alle leggi e norme vigenti.

Non utilizzare come pezzi di ricambio le parti smontate da rottamare.

INCONVENIENTI - RIMEDI

Prima di qualsiasi operazione scollegare l' idropulitrice dalla rete elettrica mediante l'interruttore omnipolare o scollegando la spina dalla presa di corrente, ed idrica.

INCONVENIENTI	CAUSE	RIMEDI
Ruotando l'interruttore l' idropulitrice non parte.	Assenza di collegamento elettrico. Intervento protezione termica.	Controllare la tensione di rete. (vedere caratteristiche tecniche). Ripristinare. (In caso di ulteriore intervento consultare l' assistenza tecnica).
Non c'è erogazione del getto o vi è una perdita dal circuito acqua alta pressione. Dopo 30 sec. l' idropulitrice si arresta.	Filtro alimentazione acqua intasato. Collegamento rete idraulica difettoso. Rubinetto di rete chiuso. Perdite dal circuito alta pressione.	Pulirlo. Controllare. Aprirlo. Richiedere intervento Centro di assistenza.
La pompa gira ma non raggiunge la pressione nominale.	Filtro alimentazione acqua intasato. Collegamento rete idraulica difettoso. Valvola di regolazione pressione impostata su minimo. Ugello lancia usurato. Valvole sporche o usurate. Rubinetto detergente aperto. Dispositivi regolazione pressione sulla lancia aperto (se presente).	Pulirlo. Controllare. Regolare. Richiedere intervento Centro di assistenza. Richiedere intervento Centro di assistenza. Chiuderlo. Chiuderlo.
A lancia aperta la pressione scende e sale.	Ugello intasato o deformato. Alimentazione insufficiente. Rubinetto detergente aperto.	Pulirlo o richiedere intervento Centro di Assistenza. Controllare. Chiuderlo.
In fase by-pass o total stop l'idropulitrice si arresta.	Micro perdite di acqua dal circuito alta pressione.	Richiedere intervento Centro di Assistenza.

Italiano

INCONVENIENTI	CAUSE	RIMEDI
Portando il regolatore di temperatura nella posizione desiderata, non si ha l'accensione della caldaia.	Mancanza gasolio.	Verificare il livello gasolio nel serbatoio e controllare se vi è presenza di acqua nel circuito aspirazione combustibile.
	Senso di Rotazione del motore errato sui modelli Trifase.	Richiedere intervento del Centro di Assistenza.
Acqua non sufficientemente calda.	Posizione Regolatore temperatura.	Controllare.
	Filtri intasati.	Pulire o sostituire.
	Serpentina caldaia intasata dal calcare.	Richiedere intervento centro di assistenza.
Eccessivo fumo dal camino.	Combustione non corretta.	Pulire i filtri gasolio o sostituirli. Richiedere intervento centro di assistenza.
	Combustibile alterato con presenza di impurità o acqua.	Svuotare il serbatoio e pulirlo accuratamente. Pulire i filtri gasolio.
Aspirazione detergente insufficiente.	Rubinetto chiuso.	Aprirlo.
	Detergente esaurito.	Riempire il serbatoio detergente.
	Serpentina o tubo intasati.	Richiedere intervento centro di assistenza.
Perdite d' acqua dalla testata.	Guarnizioni usurate.	Richiedere intervento centro di assistenza.
Presenza di acqua nell' olio.	Eccessiva percentuale di umidità nell' ambiente.	Sostituire l' olio.

**N.B. Per azzerare le segnalazioni ruotare l' interruttore generale "A" fig.8 in pos."0" e successivamente in pos."I".
Far riferimento al fascicolo "Pannello Comandi".**

IMPORTANTE

Per la manutenzione e/o riparazione utilizzare solo ricambi originali che offrono le maggiori caratteristiche di qualità, affidabilità e sicurezza. Il mancato uso di ricambi originali libera il costruttore da ogni responsabilità.

Congratulations! We wish to thank you

for buying this cleaner. You have shown that you do not accept compromises: **you want the best.**
We have prepared this manual to enable to fully appreciate the qualities and high performance that this cleaner can offer you.
Please read it completely before using the machine.
The **CE** mark on your cleaner shows that it has been constructed in compliance with the European Standards on safety.

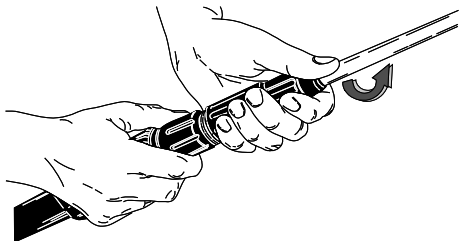
We can also offer you a wide range of cleaning machines such as:
VACUUM CLEANERS, FLOOR CLEANERS, FLOOR SWEEPERS and a complete range of **ACCESSORIES, CHEMICALS**
and **DETERGENTS** suitable for cleaning all kinds of surfaces.
Ask your Dealer for the complete catalogue of our products.

TRANSLATION OF ORIGINAL INSTRUCTIONS

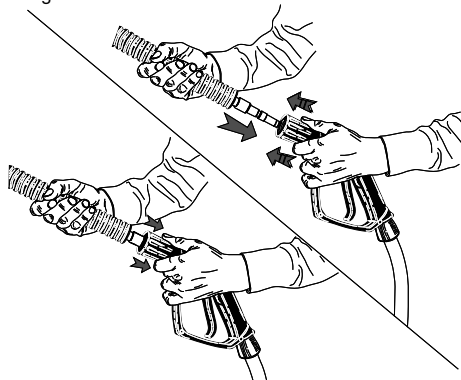
The text has been carefully checked, however any misprints should be notified to the manufacturer.
The manufacturer also reserves the right to alter and update this publication without prior notice for the sake of product improvement.
All reproductions of this manual, in whole or in part, are forbidden without the manufacturer's authorization.

PREPARING THE CLEANER

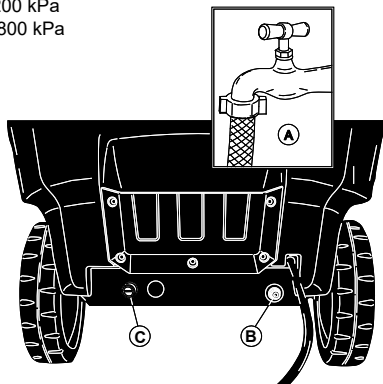
Fitting the lance.



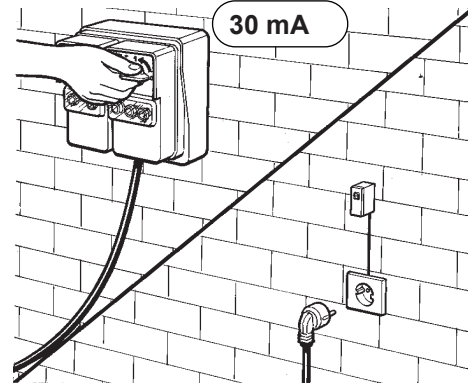
Fitting the lance.



Water circuit connection.
Min 200 kPa
Max 800 kPa



Electrical connection.

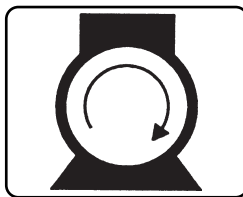


Continue reading this manual without connecting the cleaner to the power mains and the water supply.

DESCRIPTION OF SYMBOLS ON THE CLEANER



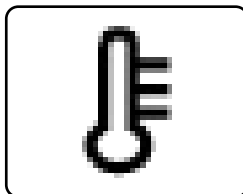
DO NOT DIRECT THE JET AGAINST PEOPLE, ANIMALS, POWER SOCKETS OR THE MACHINE IT SELF.



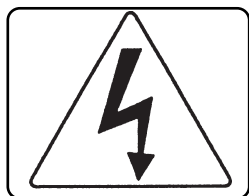
SWITCHING OF THE PUMP MOTOR.



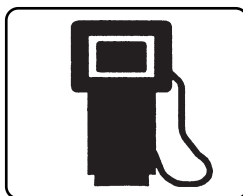
ATTENTION: RISK OF BURNS.



LIGHTING THE BURNER / TEMPERATURE ADJUSTMENT.



ATTENTION: RISK OF ELECTRIC SHOCK.



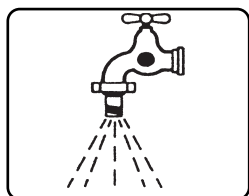
FUEL (DIESEL).



EARTH.



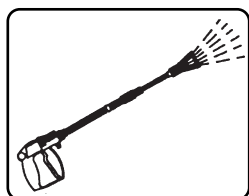
CHEMICALS (DETERGENT).



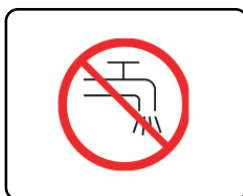
WATER INPUT.



ANTI-SCALE PRODUCT.



WATER OUTPUT.



DO NOT FEED WITH DRINKING WATER. USE AN EN 12729 TYPE BA SYSTEM SEPARATOR.

CLASSIFICATION OF RISKS:**⚠ Danger**

Identifies an imminent risk which could lead to serious or fatal injury.

⚠ Warning

Identifies a risk situation which could lead to serious injury.

Information

Identifies a risk situation which could lead to minor injury or damage to things.

PREFACE**⚠ Warning**

You must read this manual before installing, starting up and using the high pressure washer.

This manual is an integral part of the product.

Read the warnings and instructions contained in the manual carefully as they provide important information on **USER SAFETY and MAINTENANCE**, paying particular attention to the general safety regulations.

KEEP THIS MANUAL IN A SAFE PLACE FOR FUTURE REFERENCE.**⚠ Warning**

Those operating and servicing the high pressure washer must be aware of the contents of this manual.

CLASSIFICATION

The user must observe the conditions of use of the appliance prescribed by the Rules, and particularly he must respect the following classification:

As for the protection against electric shock, the H.P. cleaner belongs to **CLASS I**.

The H.P. cleaner is factory set and all its safety devices are sealed. **It is forbidden to alter their adjustment values.**

In the Hot water cleaner the water is heated by a burner feed with **Diesel** fuel.

The H.P. cleaner must be always used on a firm and flat ground, furthermore it must not be moved while it is working or connected to the electric supply.

Failure to observe this prescription may cause danger for the user.

The H.P. cleaner must not be used in the presence of corrosive or potentially explosive atmospheres. (vapours or gas)

GENERAL SAFETY RULES FOR THE USE OF HIGH PRESSURE CLEANERS**⚠ Warning**

- The electric connection must be performed by qualified technicians who are able to work in observance of the governing rules (in compliance with the provisions of the IEC 60364-1 standard) and of the manufacturer's instructions.

A wrong electric connection may cause damage to persons, animals or things, and the manufacturer cannot be considered responsible for these.

- The H.P. cleaners with power lower than 3 kW are equipped with a plug for connection to the electric supply.

In this case please check if the electric power system and the electric sockets are compatible with the max. power of the appliance indicated on the plate. (kW). In case of doubt, please apply to qualified personnel. If the socket and the plug of the machine are not compatible, have the plug replaced with a suitable type by qualified personnel.

- Before connecting the machine make sure that the data indicated on the plate correspond to those of the electric supply.

- Do not use extensions to power the high pressure washer.

If you use an extension, the plug and socket must be watertight. Unsuitable extensions may be dangerous.

- The electric safety of this machine may be assured only when it is properly connected to an efficient grounding system in accordance with the governing laws for electric safety. (In compliance with the provisions of the IEC 60364-1 standard)

- It is necessary to check this essential safety requisite. In case of doubt, ask for accurate control of the power system by qualified personnel.

The manufacturer may not be considered responsible for damages occurred because of the lack of the grounding system.

- The H.P. cleaner must be connected to the electric supply by means of an omnipolar switch with opening contacts of at least 3 mm. This switch must have electric features which are consistent with the appliance and in accordance with the wiring rules. (This requisite does not apply to H.P. cleaners with plug and electric power lower than 3 kW).

It is recommended that the electric supply to this machine should include a residual current device that will interrupt the supply if the leakage current to earth exceeds 30 mA for 30 ms or a device that will prove the earth circuit.

- The appliance is disconnected from the electric supply only by pulling out the plug or switching off the omnipolar switch.

- Failure to respect the above absolves the manufacturer of all liability and represents negligent use of the product.

The water cleaner is considered as a fixed device.

- Water cleaners with the "Total Stop" device should be considered as off when the omnipolar switch is in the "O" position or the plug is unplugged from the socket.

- The appliance must be attended during operation. If the water cleaner is left, even temporarily, turn it off by using the omnipolar switch or by unplugging the plug from the socket.

- The high pressure washer is not intended

for use by children, adolescents or persons with reduced physical, sensory or mental capabilities, under the influence of alcohol or lacking experience and knowledge.

Operators must be made aware of the instructions for using the appliance by a person responsible for their safety.

Children must be supervised to ensure they do not play with the high pressure washer.

- Use only original accessories that can allow safe working of the appliance.

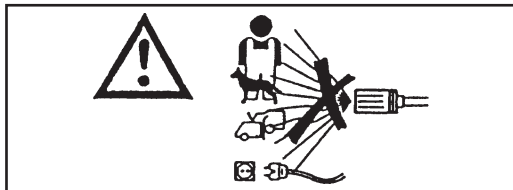
- The flexible hose connecting the lance to the H.P. cleaner must not be damaged. In case of damage, replace it immediately.

- Hoses, connections and fittings for high pressure systems are very important to guarantee the safety of the H.P. cleaner. Use only original spare parts which have the manufacturer's approval.

- Do not use the H.P. cleaner when persons or animals are in its of action field.

- High pressure jets may be dangerous if not properly used.

The jet must never be directed at persons or animals, electric appliances or at the appliance itself.



- The high pressure water jet causes a reaction power on the lance. Hold the lance grip vigorously.

- The use of the H.P. cleaner must be considered according to the kind of washing which must be performed.

Protect yourself against the ejection of solid

materials or corrosive substances by means of adequate protective clothing.

- The use of the H.P. cleaner must be considered according to the place where the washing is performed (for example: food plants, pharmaceutical plants, etc.)

Pertinent rules and safety conditions must be followed.

- This appliance has been designed for use with the detergents supplied or recommended by the manufacturer. The use of other detergents or chemicals may influence the safety of the appliance.

- During use of H.P. cleaner, aerosols may be formed. Inhalation of aerosols can be hazardous to health.

- Explosion hazard. Do not spray flammable liquids.

- The employer shall perform a risk assessment in order to specify the necessary protective measures regarding aerosols, depending on the surface to be cleaned and its environment. Respiratory masks of class FFP 2, an equivalent or higher are suitable for the protection against hydrous aerosols.

- Do not direct water jets at your own or other people's body in order to clean clothes or shoes.

- While working it is forbidden, to stop the trigger (lever) of the lance in delivery position.

- In the hot water H.P. cleaners a Diesel fuel burner is used for water heating. The use of other fuels is dangerous.

- Before starting any cleaning or maintenance operation, disconnect the machine from the electric and water supply networks.

- Periodically, at least once a year, have the safety devices checked by one of our service centres.

- The machine is for outdoor use. If the appliance is to be used in an enclosed space (**not advisable**), install a flue gas extraction system and guarantee adequate ventilation.

- The hot water cleaner must be supervised while it is working.

- Do not clog the openings or the ventilation grilles and the heat and smoke extraction systems in the hot water cleaners.

- Do not use the machine if the supply cable is damaged.

For the replacement of the damaged cable apply exclusively to one of our technical service centres.

The supply cable of this appliance must not be replaced by the user.

- The electric power cable must never be under mechanical tension and must be protected against accidental crushing.

- The use of any electric appliance requires the respect of some basic rules:

- Do not touch the appliance with wet or damp hands or feet.

- Do not use the appliance bare-footed or with unsuitable clothing.

- Do not pull the supply cable or the appliance itself in order to disconnect the plug from the electric supply.

(For water cleaners rated at less than 3 kW fitted with plug).

- In case of damage or malfunction, switch off the appliance (disconnecting it from the water main and from the electricity main via the omnipolar switch or by unplugging the plug in the case of water cleaners rated at less than 3 kW) without tampering with it.

- In case of accident, contact a doctor or the emergency room.

As for the protection against electric shock, the H.P.cleaner belongs to **CLASS I**.

Apply to one of our technical service centres.

Failure to observe the above warning frees the manufacturer from all responsibility and constitutes negligent use of the product.

CLOTHING AND EQUIPMENT



Wear safety shoes with non-slip soles.



Wear protective goggles or visor and safety garments.

You are recommended to wear overalls to reduce the risk of injury caused by involuntary contact with the high pressure jet.

Depending on the surface being cleaned and the environment, the protective measures necessary for pulverised mists may include respiratory masks with class FFP2 or equivalent or higher protection.

INTENDED USE

This appliance is intended exclusively for cleaning machines, vehicles, buildings and general surfaces suitable for treatment with a high pressure jet of detergent solution between 25 and 250 bar (360 - 3600 PSI). This appliance has been designed for professional and commercial use.

This appliance are not intended for use at altitudes exceeding 2000m.

This appliance has been designed for use with the detergents supplied or recommended by the manufacturer. The use of other detergents or chemicals may influence the safety of the appliance.

This appliance must be used only for the purpose for which it was specifically designed.

All other uses are to be considered incorrect and therefore unreasonable.

Examples of unreasonable use:

- Washing surfaces not suitable for cleaning with a high pressure jet.
- Washing people, animals, electric equipment or the machine itself.
- Using unsuitable detergents or chemicals.
- Blocking the trigger (lever) of the lance in delivery position.

The manufacturer cannot be held responsible for any damage due to improper, incorrect or unreasonable use.

All high pressure washers are constructed in compliance with current safety standards and regulations.

PRELIMINARY OPERATIONS

UNPACKING

After unpacking, ensure that the cleaner is undamaged. If in doubt, do not use the machine. Contact your dealer.

Packaging (bags, boxes, nails, etc) is potentially dangerous and should be kept out of reach of children. It should be disposed of or retained in respect of national environmental legislation.

FITTING THE SEPARATE PARTS OF THE MACHINE

All the fundamental parts and safety devices of the machine are assembled by the manufacturer. For reasons of packing and transport, some secondary cleaner parts are supplied separately. The user must fit these parts as explained in the instructions supplied in each assembly kit.

DATA PLATE:

The data plate bearing the main technical characteristics of your cleaner is located on the trolley and is always visible.

⚠ Warning

When buying your cleaner, ensure that it has an identification plate. If there is no plate, inform the manufacturer and/or the dealer immediately. Machines without a plate must not be used and the manufacturer declines all responsibility for them. Products without a plate must be considered anonymous and potentially dangerous.

FILLING THE FUEL TANK

Fill the tank with fuel for Diesel motors (fig. 1).

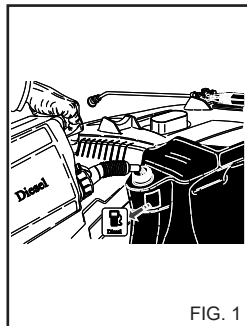


FIG. 1

⚠ Warning

Do not use different fuel from that indicated on the identification plate. Check the fuel level from time to time while the cleaner is operating. Operating to use the cleaner without fuel may cause damage to the fuel pump.

FILLING THE DETERGENT TANK

⚠ Warning

From the range of recommended products, choose the one most suited to the washing job to be done (fig. 2) and dilute it with water according to the instructions on the pack. Fill the detergent tank with the diluted product (fig. 3).

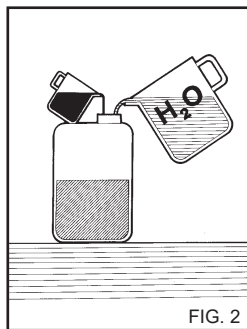


FIG. 2

Ask your dealer for the catalogue of the detergents that can be used depending on the type of washing job to be done and the type of surface to be treated.

After using a detergent, the detergent intake circuit must be flushed out with clean water.

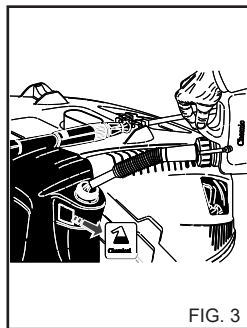


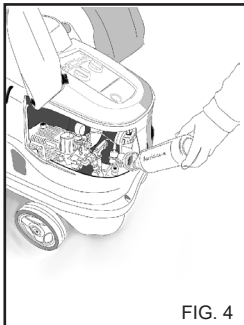
FIG. 3

English

FILLING THE WATER SOFTENER TANK. (if available)

Fill the tank with water softener solution.

Use only products recommended by the manufacturer and/or dealer. Follow the instructions given on the packaging meticulously. (Do not disperse water softener in the environment).

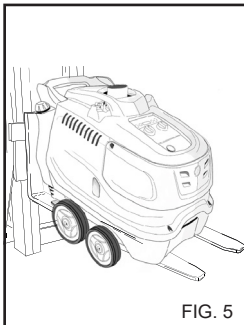


TRANSPORTING

To move the machine, disconnect it from the mains electricity and water supplies, release the parking brake on the side of the machine and push it by the handle.

LIFTING WITH A FORKLIFT TRUCK

To lift the cleaner with a forklift truck insert the forks in the slots provided. (fig. 5).



COMMAND AND CONTROL DEVICES

⚠ Warning

Before connecting the machine to the water supply and to the power mains, it is essential to know the function of the cleaner's command and control devices.

SAFETY DEVICES

The safety devices protect the user and the appliance. They must not be tampered with or used for other than their designated purpose.

Safety valve: protects the high pressure hydraulic circuit in the event of a by-pass valve malfunction or if the hydraulic circuit is blocked.

The safety valve is calibrated by the Manufacturer and sealed. Operations involving the safety valve must be performed by a technical service centre only.

Safety device on lance handgrip: Prevents the trigger on the handgrip from being operated accidentally.

Thermal cutout: stops the high pressure washer if the electric motor overheats.

WATER CIRCUIT CONNECTION

Connect the feed hose to the mains (fig. 6A) and to the hosetail on the cleaner (fig. 6B). Use a hose with a min. diameter of 19mm (3/4 ").

Check that the pressure and quantity of the water supplied by the mains are sufficient for the cleaner to work properly: 200 to 800 kPa (29 to 116 PSI).

Maximum temperature of feeding water 50°C (122°F).

Connect the high pressure hose to the cleaner (fig. 6C) and to the lance (fig. 7).

⚠ Danger

The cleaner must operate with clean water. Dirty or sandy water, corrosive chemicals and solvents can cause severe damage to the cleaner.

⚠ Danger

Never suck up liquids containing solvents or acids in the pure state, for example petrol, paint solvents or diesel. The spray mist from the lance is highly inflammable, explosive and poisonous.

Failure to respect the above absolves the manufacturer of all liability and represents negligent use of the product.

⚠ Information

Respect the instructions provided by the water utility company.

Current regulations specify that the appliance may not be connected to the drinking water supply unless a suitable system separator is fitted.

Use a suitable EN 12729 type BA system separator.

Water passing through a system separator is no longer classified as drinking water.

⚠ Warning

Do not connect the machine to a drinking water container.

ELECTRICAL CONNECTION

Connection of the cleaner to the mains must be carried out by skilled technicians able to ensure that all regulations in force are complied with use in respect of current standards and legislation.

Ensure that the mains voltage available is the same as the voltage at which the cleaner is supposed to work; this is indicated on the identification plate.

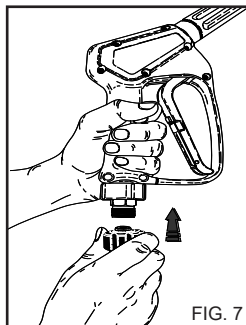
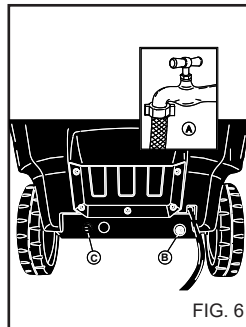
⚠ Danger

- The electric cable must be protected from accidental crushing.

- Do not use the machine if the supply cable is damaged.

- The use of any electric appliance requires the respect of some basic rules:

- Do not touch the appliance with wet or damp hands or feet.
- Do not use the appliance bare-footed or with unsuitable



clothing.

- Do not pull the supply cable or the appliance itself in order to disconnect the plug from the electric supply.
(For water cleaners rated at less than 3 kW fitted with plug).

As for the protection against electric shock, the H.P.cleaner belongs to **CLASS I**.

Failure to observe the above warning frees the manufacturer from all responsibility and constitutes negligent use

USING THE CLEANER

CONTROL PANEL

- A - On/off switch
- B - Temperature regulator
- C - Pressure gauge.

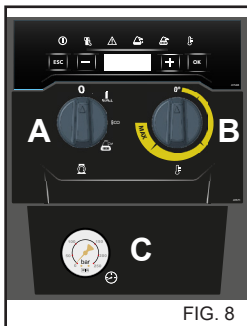


FIG. 8

STARTING THE CLEANER

- 1) Turn on the water supply tap (fig. 6A).
- 2) Connect the water cleaner to the mains electricity supply via the omnipolar switch or by plugging the plug into the socket.
- 3) Start the cleaner by turning the selector switch to pos. 1 (fig. 8A). Refer to the "Control Panel".

Warning

The high pressure water jet generates a reaction force in the lance. Keep a firm grip on the lance handle.

- 4) Press the trigger on the gun and begin washing.

- 5) Per il funzionamento dell'idropulitrice con acqua calda, far riferimento al fascicolo "Pannello Comandi".

Warning

In water cleaners with the "Total Stop" system, the motor starts and stops when the lever on the lance handle is actioned or released.

Danger

Do not block the handle lever in the delivery position.

IMPORTANT!

To eliminate any impurities or air bubbles from the water circuit we advise starting the cleaner for the first time without the lance and letting the water run out for a few seconds.

Impurities could block the nozzle and cause malfunction (fig. 9).

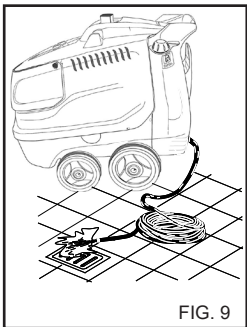


FIG. 9

USING THE ACCESSORIES.

The high pressure washer has a nozzle with a flat angle jet for cleaning large surfaces.

Warning

Aim the jet from a certain distance to avoid damage caused by the high pressure.

ROTARY HEAD (optional accessory)

The high pressure washer can be fitted with a head with rotary nozzle to clean the most stubborn dirt.

Danger:

Aim the jet from a certain distance to avoid damage caused by the high pressure.

Do not aim the jet at people, animals or electrical sockets.

USE OF THE DOUBLE LANCE. (fig.10) (if available).

The double lance allows the operator to select a low or high pressure jet. The pressure is selected with the gun in pos. 1. High pressure: pos. 2. Low pressure.

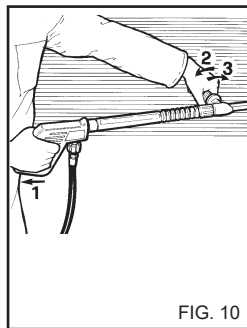


FIG. 10

REGULATING PRESSURE AND USING STEAM.

This chapter concerns only those models provided with the "pressure regulating" device. The pressure regulator, fig. 11, allows the operator to adjust the working pressure. When knob C is turned in an anti-clockwise direction (B) (minimum), the working pressure is reduced.

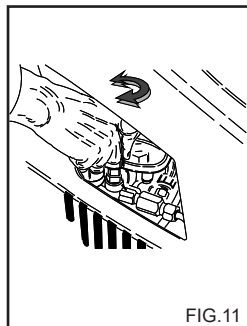


FIG. 11

USING COLD WATER

It is suitable for removing light dirt or for rinsing operations on garden tools, walls, balconies, hard floors in general, etc.

Adjust water pressure according to your needs.

USING "ECO" MODE

In the "ECO" mode, the pressure washer uses temperature up to 60°C, which offers an efficient use of resources with a positive impact on the environment.

USING HOT WATER AND VAPOUR (If available)

For a correct use of the Hot Water and Vapour Mode (if available), it's advisable to use the following temperatures:

- Light dirt: **30 - 50 °C**:
- Proteic dirt, e.g., in the food sector: **60 °C Max**
- Cleaning Automobile or Machine Tools: **60 - 90 °C**
- Debinding, Persistent greasy dirt: **100 - 110°C**
- Facade cleaning, Sanitization of surfaces: **up to 140 °C**

To use the Vapour mode, nozzle series A.P. must be substitute with the recommended vapour nozzle offered as Optional accessory.

For adjustments, refer to the "Control Panel"

With working temperature more than 95°C (203°F), the pressure that indicates on the manometer must be \leq a 32 bar (460 PSI).

Danger

During use with boiling water, "Steam Phase", keep away from the openings for fumes discharge (risk of burning). When you have finished using the "Hot Water or Steam Phase", let the machine cool down for about 3 minutes with the gun turned on.

ADVICE ON USING DETERGENTS

Warning

This appliance has been designed for use with the detergents and/or chemicals supplied or recommended by the manufacturer. The use of other detergents or chemicals may influence the safety of the cleaner.

- 1) For environmental compatibility, we recommend a reasonable use of detergents, according to the instructions on the pack.
- 2) From the range of recommended products, choose the one most suited to the washing job to be done and dilute it with water according to the instructions on the pack or in the catalogue of the detergents most suited for the type of hot or cold water cleaner.
- 3) Ask your dealer for the detergents catalogue.

OPERATING PHASES FOR CORRECT CLEANING WITH DETERGENTS.

- 1) Prepare the solution of detergent at the concentration most suitable for the type of dirt and the surface that is to be washed.
- 2) Start the cleaner, turn on the detergent tap, and spray the dirty surface with the diluted product, working from bottom to top. Let it react for a few minutes.
Refer to the "Control Panel".

3) Rinse the whole surface well from top to bottom with hot or cold water at high pressure.

4) Disinfect the surface by spraying it with hot water $> 90^{\circ}\text{C}$, which is achieved by positioning the temperature selector on the Hot Water. Refer to the "Control Panel".

Warning

Using very hot water may affect the efficiency of rubber parts (tyres, gaskets, etc.).

5) After use with detergent, rinse the high pressure water circuit by operating the pump for one minute with the detergent tap completely closed.

STOPPING THE CLEANER

- 1) Switch off the burner by turning the pressure regulator to pos. "0" (fig. 8B).
- 2) Let the cleaner run with cold water only for at least 30 seconds to cool down the boiler.
- 3) Stop the cleaner by turning the selector switch to pos. "0" (fig. 8A).
- 4) Discharge the pressure from the H.P. hose by pressing the trigger on the gun.
- 5) Disconnect the water cleaner from the mains electricity supply via the omnipolar switch or by unplugging the plug from the socket.
- 6) Turn off the water supply tap (fig. 6A).

Warning

- If the water cleaner is left, even temporarily, turn it off by using the omnipolar switch or by unplugging the plug from the socket.

- Water cleaners with the "Total Stop" device should be considered as off when the omnipolar switch is in the "O" position or the plug is unplugged from the socket.

- When the water cleaner is not used, close the safety device on the handle. (fig. 12)

- Dry use of the water cleaner causes serious damage to pump gaskets.

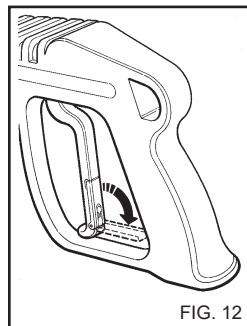


FIG. 12

MAINTENANCE

**ONLY THE OPERATIONS AUTHORIZED IN THIS INSTRUCTIONS MANUAL MAY BE CARRIED OUT BY THE USER.
ALL OTHER OPERATIONS ARE FORBIDDEN.**

⚠ Danger

For maintenance of the boiler, high pressure pump, the electrical parts and all parts with a safety function, you must apply to our Technical service centre.

The manufacturer is not liable in case of tampering, changes, incorrect repairs or maintenance carried out on the machine by a third person not provided with the manufacturer's authorization.

All documents pertaining to the repair and planned service interventions, as well as any certificates concerning the device installation according to the laws in force (in compliance with the provisions of the IEC 60364-1 standard) must be kept carefully by the user, together with the Instructions Manual.

Periodically, at least once a year, have the safety devices and the rated values checked at one of our technical service centres.

Particularly, as for the hot water high pressure cleaner, which is factory set, the exhaust system must be checked.

The rating done by the manufacturer determines a production of exhaust gases with a CO content lower than 0,04% and a smoke content corresponding to a smoke point nr.2 Shell-Bacharach according to the laws in force.

⚠ Danger

Disconnect the water cleaner from the mains electricity supply via the omnipolar switch or by unplugging the plug from the socket and close the water supply tap (see chapters on connecting to the electricity and water mains) before carrying out any maintenance jobs. Once maintenance has been completed, ensure that the closing panels have been correctly reassembled and anchored with the screws provided before reconnecting the cleaner to the mains.

Failure to do so may cause a risk of electric shock.

PRECAUTIONS AGAINST FROST

The cleaner must not be exposed to frost.

If the cleaner is left in premises where it is exposed to frost, when work is over or for storage, antifreeze must be used to prevent serious damage to the hydraulic circuit.

OPERATIONS FOR USING ANTIFREEZE (fig. 13).

- 1) Turn off the water supply (tap), disconnect the hose and run the cleaner until it is completely empty.
- 2) Stop the water cleaner with the ON/OFF switch in the "O" position.
- 3) Prepare a container with the solution of antifreeze.
- 4) Immerse the tube in the container with the anti-freeze solution.
- 5) Start the water cleaner with the ON/OFF switch in the "I" position.

6) Start the cleaner and let it run until antifreeze comes out through the lance.

7) Suck up antifreeze with the detergent intake system too.

8) Disconnect the water cleaner from the mains electricity supply via the omnipolar switch or by unplugging the plug from the socket.

9) For high pressure cleaners provided with water tank, the detergent solution prepared as described in the point 3, must be poured directly into the tank.

⚠ Warning

Anti-freeze may cause environmental pollution. Always follow the instructions given on the pack. (Dispose of carefully.)

CHECKING PUMP OIL LEVEL AND OIL CHANGE

From time to time check the oil level in the high pressure pump by means of the sight glass (fig. 14A) or the dipstick (fig. 14B).

If the oil has a milky appearance, call the technical service centre immediately.

Change the oil after the first 50 hours' work and subsequently every 500 hours or once a year.

Proceed as follows:

1) Unscrew the drain cap situated under the pump (fig. 14C).

2) Unscrew the cap with the dipstick (fig. 14).

3) Let all the oil drain off into a container and deliver it to an authorized oil collection and disposal centre.

4) Replace the drain screw and pour fresh oil in through the filling cap on top (fig. 15A) until it reaches the level indicated on the sight glass (fig. 15B).

For water cleaners without oil drain bung, contact our technical service centre for replacement.

Use only SAE 15W 40 oil.

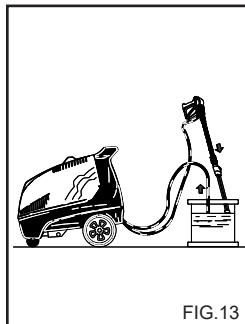


FIG. 13

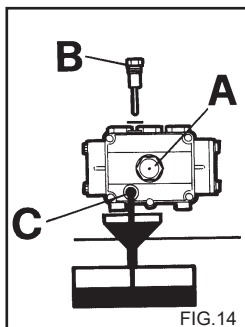


FIG. 14

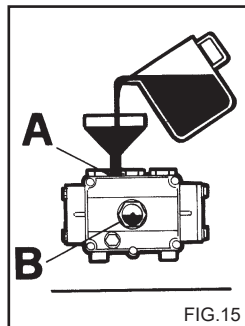


FIG. 15

CLEANING THE FUEL FILTER AND TANK.

Remove and replace the in-line fuel filter (fig. 16). Change it from time to time.

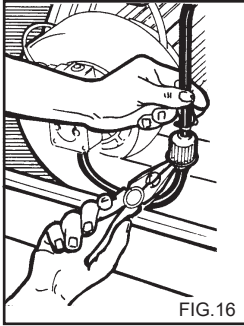


FIG.16

Empty the fuel tank.

Open the drain cap (fig. 17) (if available) and let any impurities drain out into a container. Flush out the tank with clean fuel and close the drain cap.

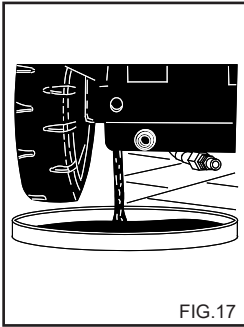


FIG.17

CLEANING THE WATER FILTER

Clean the water intake filter regularly and free it from any impurities (fig. 18).

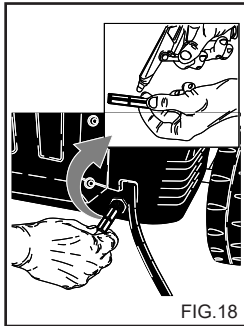


FIG.18

CHANGING THE NOZZLE

The high pressure nozzle fitted on the lance must be changed from time to time, as this component is subject to normal wear during use. Wear may generally be detected by a drop in the working pressure of the cleaner. To replace it, consult your supplier and/or dealer for instructions.

DESCALING

Descaling must be carried out from time to time because the scale present in the water partially deposits inside the hydraulic circuit and the coil which with time becomes clogged.

Apply to our technical service centre to have the machine descaled from time to time; this will save you money and increase the efficiency of the cleaner.

TABLE OF ROUTINE MAINTENANCE TO BE PERFORMED BY THE USER

Description of operations:

Check power cable - pipes - high pressure connectors Each use

Ist oil change in H.P. pump After 50 hours
Subsequent changes in H.P. pump Every 500 hours

Change and clean fuel filters Every 100 hours
Clean fuel tank Every 100 hours
Clean water filter Every 50 hours

TABLE OF EXTRAORDINARY MAINTENANCE TO BE PERFORMED BY THE TECHNICAL SERVICE CENTRE

Description of operations:

Boiler:

Clean Coil Every 200 hours
Descale coil Every 300 hours

Clean fuel pump Every 200 hours
Change fuel nozzle Every 200 hours
Regulate electrodes Every 200 hours
Change electrodes Every 500 hours

Change seals on H.P. pump Every 500 hours
Change lance nozzle Every 200 hours
Calibrate and check the safety devices Once a year

English

IMPORTANT:

These intervals refer to normal working conditions. For heavy duty use decrease the interval for each job.

For maintenance and/or repairs, use only original spare parts which offer the greatest characteristics of quality and reliability. Failure to use original spare parts absolves the manufacturer from all liability and transfers it to the person carrying out the operation.

PERIODS OF INACTIVITY

If the machine is to remain inactive for a long period, disconnect the supply sources, drain the tank(s) of all the operating fluids and protect any parts that could be damaged by the accumulation of dust.

Grease the parts that could be damaged by drying out, such as the supply hoses. When bringing back into use, ensure that there are no cracks or cuts in the water supply hoses.

Oil and chemical products must be disposed of according to current legislation.

SCRAPPING

If you no longer wish to use the water cleaner, you should render it unusable by removing the power cable.

You should also make sure that all potentially hazardous parts of the appliance are made safe, particularly for children who could play with the unused water cleaner.

This product is classified as WEEE type special waste and is covered by the requisites of the new environmental protection regulations. It must be disposed of separately from ordinary waste in compliance with current legislation and standards.

Do not use parts dismantled for scrap as spare parts.

TROUBLE-SHOOTING

Before carrying out any operations, disconnect the water cleaner from the mains electricity supply via the omnipolar switch or by unplugging the plug from the socket.

FAULTS	CAUSES	REMEDIES
When the switch is turned the cleaner does not start.	Faulty electric connection. Thermal protection has tripped.	Check the mains voltage. Reset (if it trips again, apply to the technical service centre).
No jet or leakage from high pressure water circuit. After 30 seconds, the water cleaner stops. (DS Vers.).	Water supply filter clogged. Faulty connection to the mains water supply. Mains water supply tap closed. Leakage from high pressure circuit.	Clean. Check. Open. Contact Service Centre.
The pump functions but does not reach rated pressure.	Water supply filter clogged. Faulty connection to the mains water supply. Pressure regulation valve is set at minimum. Lance nozzle worn. Valves dirty or worn. Detergent tap open. Pressure adjustment devices on lance open (if present).	Clean. Check. Regulate it. Contact Service Centre. Contact Service Centre. Close. Close.
When the lance is open, the pressure drops and rises.	Nozzle clogged or deformed. Inadequate water supply. Detergent tap open.	Clean or contact Service Centre. Check. Close.
In by-pass or total stop phase, the water cleaner shuts down.	Micro-leaks of water from the high pressure circuit.	Contact Service Centre.

English

FAULTS	CAUSES	REMEDIES
When the temperature regulator is brought to the required position, the boiler does not come on.	No diesel.	Check the level of diesel in the tank and make sure the fuel supply circuit is free of water. Contact Service Centre.
	Motor rotation direction incorrect on three-phase models.	
Water not enough.	Temperature regulator position. Filters clogged. Boiler element coated with scale.	Check. Clean or replace. Contact Service Centre.
Excessive smoke from exhaust.	Incorrect combustion.	Clean or replace diesel filters. Contact Service Centre.
	Fuel contaminated with impurities or water.	Empty the tank and clean thoroughly. Clean diesel filters.
Inadequate detergent suction.	Tap closed. No detergent.	Open. Fill the detergent tank.
	Element or tube clogged.	Contact Service Centre.
Water leakage from head.	Gaskets worn.	Contact Service Centre.
Water in the oil.	Excessive humidity in atmosphere.	Replace oil.

N.B. To reset the indicators, rotate the main switch "A" (fig. 8) to the "O" position and then to the "I" position. Refer to the "Control Panel".

IMPORTANT:

For maintenance and/or repairs, use only original spare parts which offer the greatest characteristics of quality and reliability. Failure to use original spare parts frees the manufacturer from all responsibility.

Félicitations! Nous vous remercions

d'avoir acheté ce nettoyeur, vous avez démontré que vous n'acceptez aucun compromis: Vous voulez le meilleur. Nous avons préparé ce manuel pour vous permettre d'apprécier pleinement les qualités et les performances de ce nettoyeur. Nous vous recommandons de le lire entièrement avant d'utiliser l'appareil. Le marquage **CE** sur le nettoyeur atteste que l'appareil est conforme aux Normes Européennes en matière de Sécurité.

Nous vous proposons en outre une vaste gamme de machines pour le nettoyage telles que:

ASPIRATEURS, AUTOLAVEUSES, BALAYEUSES ainsi qu'une gamme complète d'**ACCESSOIRES, PRODUITS CHIMIQUES DÉTERGENTS** qui vous permettront de nettoyer n'importe quel sol.

Demandez à votre revendeur le catalogue complet de nos produits.

TRADUCTION DU MODE D'EMPLOI ORIGINAL

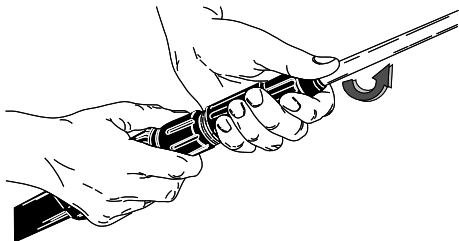
Le texte a été contrôlé attentivement, cependant il peut contenir des erreurs typographiques qui devront être communiquées au fabricant.

En outre le fabricant se réserve le droit d'améliorer le produit, de modifier et mettre à jour ce livret sans préavis.

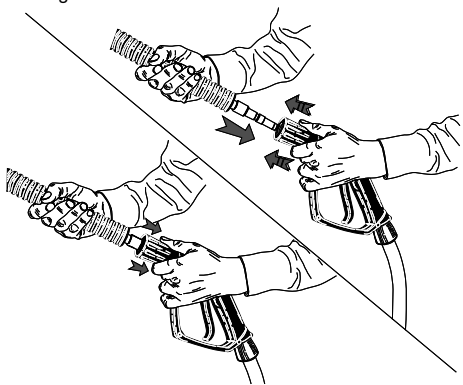
Toute reproduction, totale ou partielle, de cette notice est interdite sans l'autorisation du fabricant.

PRÉPARATION DU NETTOYEUR

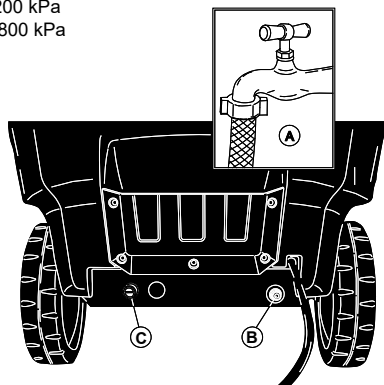
Montage de la lance



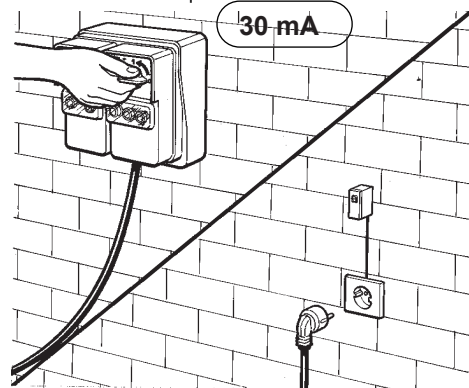
Montage de la lance



Raccordement réseau d'eau
Min 200 kPa
Max 800 kPa

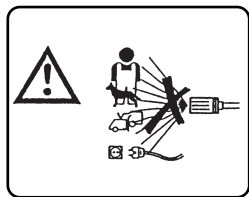


Raccordement électrique



Continuer la lecture de cette notice sans brancher le nettoyeur sur le réseau électrique ni sur le réseau d'eau.

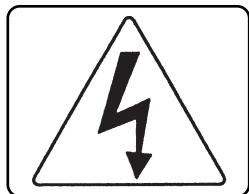
DESCRIPTION DES PICTOGRAMMES PLACÉS SUR LE NETTOYEUR



NE PAS DIRIGER LE JET SUR DES PERSONNES, DES ANIMAUX, DES PRISES DE COURANT OU SUR LA MACHINE ELLE-MÊME.



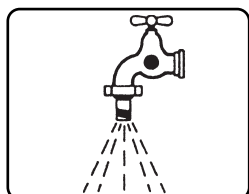
ATTENTION RISQUE DE BRÛLURE



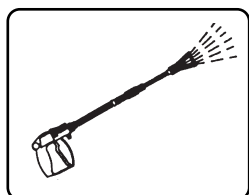
ATTENTION RISQUE D'ÉLECTROCUTION



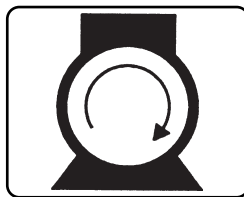
MISE À LA TERRE



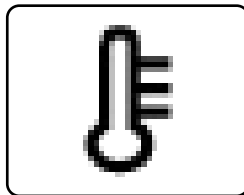
ENTRÉE D'EAU



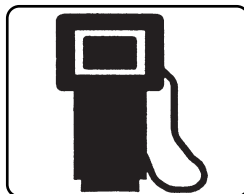
SORTIE D'EAU



DÉMARRAGE MOTEUR POMPE



ALLUMAGE DU BRÛLEUR / RÉGULATEUR DE TEMPÉRATURE.



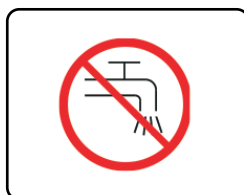
CARBURANT (GASOIL)



PRODUIT CHIMIQUE (DÉTERTANT)



ANTICALCAIRE



NE PAS ALIMENTER AVEC DE L'EAU POTABLE UTILISER UN DISCONNECTEUR CONFORMÉMENT À LA NORME EN 12729 TYPE BA.

CLASSIFICATION DES RISQUES:

⚠ Danger

Indique un risque imminent pouvant entraîner des blessures graves voire mortelles.

⚠ Attention

Indique un risque possible pouvant entraîner des blessures graves.

Important

Indique une situation de risque possible pouvant entraîner des blessures légères et des dommages matériels.

PRÉAMBULE

⚠ Attention

Il est impératif de lire ce livret avant de procéder à l'installation, la mise en marche et l'utilisation du nettoyeur. Ce livret fait partie intégrante du produit.

Lire attentivement les recommandations et les instructions contenues dans ce livret car elles contiennent des informations importantes sur la SÉCURITÉ D'UTILISATION ET L'ENTRETIEN, en particulier lire avec attention les normes générales de sécurité..

**CONSERVER AVEC SOIN CE LIVRET
AFIN DE POUVOIR LE CONSULTER SI NÉCESSAIRE.**

⚠ Attention

L'utilisateur du nettoyeur ainsi que la personne en charge de l'entretien courant doivent prendre connaissance de ce livret.

CLASSIFICATION

L'utilisateur doit respecter les conditions d'utilisation du nettoyeur prévues par les normes et doit notamment respecter la classification suivante :

En ce qui concerne la protection contre les chocs électriques le nettoyeur est un appareil de **Classe I**.

Le nettoyeur est réglé en usine et tous les dispositifs de sécurité sont scellés. **Il est interdit de modifier leur réglage.**

Pour le chauffage de l'eau, le nettoyeur à eau chaude utilise un brûleur alimenté avec un carburant pour moteurs **diesel**.

Le nettoyeur doit toujours être utilisé sur un terrain solide et plat, en outre il ne doit pas être déplacé pendant son fonctionnement ou quand il est branché sur le secteur. Le nettoyeur est un appareil à installation fixe. Le non-respect de cette prescription peut entraîner un danger.

Le nettoyeur ne doit pas être utilisé en atmosphère corrosive ou potentiellement explosive (vapeurs ou gaz).

**CONSIGNES GÉNÉRALES DE
SÉCURITÉ POUR L'UTILISATION
DES NETTOYEURS**

⚠ Attention

- Le branchement électrique doit être effectué par un professionnel qualifié conformément aux normes en vigueur (Norme IEC 60364-1) et aux instructions du constructeur. Un mauvais branchement peut entraîner des dommages aux personnes, animaux ou choses dont le fabricant ne peut être tenu pour responsable.

Les nettoyeurs ayant une puissance inférieure à 3 kW sont munis d'une fiche pour le branchement au secteur. Dans ce cas vérifier que la puissance de l'installation électrique et des prises de courant est adaptée à la puissance maximale de l'appareil indiquée sur la plaque (kW). En cas de doute s'adresser à un professionnel qualifié.

En cas d'incompatibilité entre la prise et la fiche de l'appareil faire remplacer la prise par un professionnel.

- Avant de brancher le nettoyeur s'assurer que les caractéristiques indiquées sur la plaque correspondent à celles du réseau électrique.

- Ne pas utiliser de rallonges pour alimenter le nettoyeur. Si on utilise des rallonges, la fiche et la prise doivent être étanches. Des rallonges inadaptées peuvent être dangereuses.

- La sécurité électrique du nettoyeur est assurée uniquement quand celui-ci est correctement branché à une installation de mise à la terre conformément aux normes de sécurité électrique (Norme IEC 60364-1). Il est impératif de respecter cette exigence essentielle de sécurité, en cas de doute, demander à un professionnel qualifié de

contrôler l'installation.

Le fabricant ne peut être tenu pour responsable des dommages éventuellement causés par l'absence de mise à la terre de l'installation.

- Le nettoyeur doit être raccordé au secteur par l'intermédiaire d'un interrupteur omnipolaire ayant une ouverture des contacts d'au moins 3 mm et ayant des caractéristiques électriques adaptées à l'appareil et conformément aux normes en vigueur (cette exigence n'est pas applicable aux nettoyeurs munis d'une fiche ayant une puissance inférieure à 3kW).

Le réseau électrique doit être muni d'un interrupteur différentiel pouvant interrompre l'alimentation si le courant de fuite dépasse 30mA pendant 30ms, ou un dispositif permettant de contrôler le circuit de terre.

- Le nettoyeur n'est hors tension que lorsque la fiche est débranchée de la prise ou que l'interrupteur omnipolaire de l'installation électrique a été éteint.

- Le non-respect de ces prescriptions dégage le constructeur de toute responsabilité et constitue une utilisation négligente du produit.

Le nettoyeur est un appareil à installation fixe.

- Les nettoyeurs avec dispositif « Total stop » sont hors tension lorsque l'interrupteur omnipolaire est sur « O » ou que la fiche est débranchée de la prise de courant.

- Le nettoyeur haute pression doit fonctionner sous surveillance. Quand on n'utilise pas le nettoyeur, même temporairement, couper le courant à l'aide de l'interrupteur omnipolaire et débrancher la fiche de la prise.

- Le nettoyeur n'est pas prévu pour être uti-

lisé par des enfants, des adolescents, des personnes ayant des capacités physiques, sensorielles ou mentales réduites, en état d'ébriété, dénuées d'expérience ou de connaissance.

L'opérateur doit pouvoir bénéficier, par l'intermédiaire d'une personne responsable de sa sécurité, d'instructions concernant l'utilisation de l'appareil..

Les enfants doivent être surveillés pour s'assurer qu'ils ne jouent pas avec le nettoyeur haute pression.

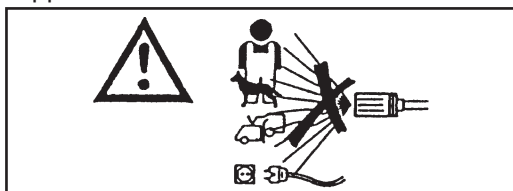
- Utiliser uniquement des accessoires d'origine qui assurent un fonctionnement en toute sécurité de l'appareil.

- Le tuyau flexible de raccordement entre la lance et le nettoyeur ne doit pas être endommagé. S'il est endommagé le remplacer immédiatement. Le tuyau doit indiquer la pression admise, la date de production et le fabricant.

- Il est important pour la sécurité d'utiliser des tuyaux, raccords et joints spéciaux haute pression. Utiliser uniquement des pièces détachées d'origine agréées par le fabricant.

- Ne pas utiliser le nettoyeur quand des personnes et/ou des animaux sont présents dans son rayon d'action.

- Les jets à haute pression peuvent être Dangereux s'ils sont mal utilisés. Le jet ne doit pas être dirigé vers des personnes et/ou des animaux, appareils électriques ou vers l'appareil lui-même.



- Le jet d'eau à haute pression exerce une

force de recul sur la lance. Tenir fermement les poignées de la lance.

- L'utilisation du nettoyeur varie en fonction du type de lavage qui doit être effectué.

Se protéger contre la projection de corps solides ou de substances corrosives à l'aide d'équipements de protection adaptés.

- L'utilisation du nettoyeur varie en fonction de la zone dans laquelle le lavage est effectué. (ex. industries alimentaires, industries pharmaceutiques, etc.)

Les normes et conditions de sécurité en vigueur dans le lieu d'utilisation devront être respectées.

- Cet appareil a été conçu pour être utilisé avec les détergents fournis ou conseillés par le constructeur. L'utilisation d'autres détergents ou substances chimiques peut compromettre la sécurité de l'appareil.

- Pendant l'utilisation, un brouillard pulvérisé peut se former. L'inhalation de brouillard pulvérisé peut être nocive pour la santé.

- Risque d'explosion. Ne pas projeter de liquides inflammables.

- L'employeur doit procéder à une évaluation des risques afin de préciser les mesures de protection nécessaires relatives à la formation de brouillards pulvérisés, en fonction de la surface à nettoyer et de son environnement. Les masques de protection de classe FFP 2, équivalent ou supérieur, sont adaptés à la protection contre l'inhalation de brouillard pulvérisé.

- Ne pas diriger le jet contre vous-mêmes ou vers d'autres personnes pour nettoyer des vêtements ou des chaussures.

- Pendant l'utilisation il est interdit de bloquer

la gâchette du pistolet en position ouverte.

- Pour le chauffage de l'eau, le nettoyeur à eau chaude utilise un brûleur alimenté avec un carburant pour moteurs **diesel**. L'utilisation d'autres combustibles peut entraîner un danger.

- Avant d'effectuer toute opération de nettoyage et/ou d'entretien débrancher le nettoyeur du secteur et du réseau d'eau.

- Périodiquement, **au moins une fois par an**, faire vérifier les dispositifs de sécurité par un de nos centres d'assistance technique.

- L'appareil est destiné à être utilisé à l'extérieur. - Si on utilise l'appareil dans un local fermé (**déconseillé**), installer un système d'aspiration des fumées et une ventilation adaptée.

- Ne pas boucher les ouvertures ou les ouïes de ventilation, d'évacuation de la chaleur ou le conduit de fumées pour les nettoyeurs à eau chaude.

- Ne pas utiliser le nettoyeur si le câble d'alimentation est endommagé.

Si le câble est endommagé le faire remplacer dans un de nos centres d'assistance technique.

Le câble d'alimentation ne peut pas être remplacé par l'utilisateur.

- Le câble d'alimentation électrique ne doit jamais être tendu et son parcours doit être protégé contre les écrasements accidentels.

- L'utilisation de tout appareil électrique implique le respect de quelques règles fondamentales:

- ne pas toucher l'appareil avec les mains ou les pieds mouillés

- ne pas utiliser l'appareil pieds nus ou avec

des vêtements non appropriés.

- ne pas tirer sur le câble d'alimentation ou l'appareil lui-même pour débrancher la fiche de la prise de courant.

(pour les nettoyeurs d'une puissance inférieure à 3 kW munis d'une fiche)

- En cas de panne et/ou mauvais fonctionnement du nettoyeur, le mettre hors tension (en agissant sur l'interrupteur omnipolaire ou en débranchant la fiche de la prise pour les nettoyeurs d'une puissance inférieure à 3 kW) et ne pas essayer de le réparer.

- En cas d'accident s'adresser à un médecin ou à un service d'urgence.

En ce qui concerne la protection contre les chocs électriques le nettoyeur est un appareil de **Classe I**.

S'adresser à un de nos centres d'assistance technique.

Toute utilisation non conforme à cette prescription dégage le constructeur de toute responsabilité.

HABILLEMENT ET EPI



Porter des chaussures de sécurité à semelles antidérapantes.



Porter des lunettes de protection ou une visière et des vêtements de sécurité.

Il est recommandé de porter une combinaison de travail afin de réduire les risques de blessures en cas de contact involontaire avec le jet à haute pression.

Les mesures de protection nécessaires pour le brouillard pulvérisé, en fonction de la surface à nettoyer et de son environnement, peuvent inclure des masques respiratoires de classe FFP 2, équivalent ou supérieur.

DESTINATION D'UTILISATION

L'appareil est destiné exclusivement au nettoyage de machines, véhicules, bâtiments, outils et surfaces en général pouvant être traitées avec un jet de solution détergente à haute pression comprise entre 25 et 250 bars (360 - 3600 PSI) dans un environnement professionnel et commercial.

L'appareil ne convient pas à une utilisation à une altitude supérieure à 2000 m.

Cet appareil a été conçu pour être utilisé avec les détergents fournis ou conseillés par le constructeur. L'utilisation d'autres détergents ou substances chimiques peut compromettre la sécurité de l'appareil.

Cet appareil devra être destiné uniquement à l'utilisation pour laquelle il a été expressément conçu.

Toute autre utilisation est impropre et donc déraisonnable.

Exemples d'utilisations déraisonnables.

- Lavages de surfaces ne pouvant pas être traitées avec un jet d'eau à haute pression.
- Lavage de personnes, animaux, appareils électriques et de l'appareil lui-même.
- Utilisation de détergents ou de substances chimiques non appropriés.
- Bloquer la gâchette lance en position ouverte.

Le constructeur ne peut être tenu pour responsable des dommages causés par une utilisation impropre, erronée et déraisonnable.

Les nettoyeurs sont conformes aux normes de sécurité en vigueur.

OPÉRATIONS PRÉALABLES

DÉBALLAGE

Après avoir déballé l'appareil vérifier le bon état de la machine. En cas de doutes ne pas utiliser le nettoyeur. S'adresser au revendeur.

Les éléments de l'emballage (sachets, boîtes, clous, etc.) ne doivent pas être laissés à la portée des enfants, car ils représentent une source de danger et doivent être éliminés ou conservés conformément aux normes environnementales nationales.

MONTAGE DES PARTIES LIVRÉES DÉMONTÉES

La machine est assemblée par le fabricant pour ce qui concerne ses pièces fondamentales et de sécurité.

Pour des raisons d'emballage et de transport certains éléments secondaires du nettoyeur sont livrés démontés.

L'utilisateur devra monter ces éléments conformément aux instructions fournies dans chaque kit de montage.

PLAQUE D'IDENTIFICATION:

La plaque d'identification sur laquelle figurent les principales caractéristiques techniques de votre nettoyeur est placée sur le chariot et elle est toujours visible.

⚠ Attention

S'assurer au moment de l'achat que la plaque est bien présente sur l'appareil. En cas contraire avertir immédiatement le fabricant et/ou le revendeur.

Les appareils dépourvus de plaque ne doivent pas être utilisés, et le fabricant sera déchargé de toute responsabilité en cas d'utilisation de ces appareils. Des produits dépourvus de plaque sont anonymes et potentiellement dangereux.

REMPLEISSAGE DU RÉSERVOIR COMBUSTIBLE

Remplir le réservoir avec du carburant pour moteurs Diesel (Fig. 1).

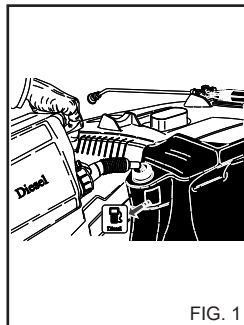


FIG. 1

⚠ Attention

Ne pas utiliser d'autre combustible que celui indiqué sur la plaque d'identification.

Pendant le fonctionnement du nettoyeur, contrôler périodiquement le niveau de combustible.

Le fonctionnement sans combustible peut endommager la pompe gasoil.

REMPLEISSAGE DU RÉSERVOIR DE DÉTERGENT



Attention

Choisir dans la gamme des produits conseillés le détergent le mieux adapté au nettoyage à effectuer et le diluer avec de l'eau (fig. 2) dans les proportions figurant sur l'emballage du produit.

Remplir le bidon de détergent avec le produit dilué (fig. 3).

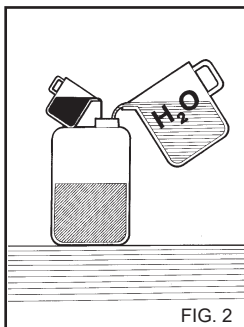


FIG. 2

Demandez à votre revendeur le catalogue des détergents pouvant être utilisés en fonction du type de lavage à effectuer et du type de surface à traiter.

Après l'utilisation d'un détergent, le circuit d'aspiration du détergent doit être rincé à l'eau propre.

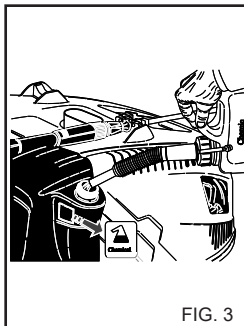


FIG. 3

REMPLISSAGE DU RÉSERVOIR ANTICALCAIRE (le cas échéant).

Remplir le réservoir avec une solution anticalcaire. Utiliser exclusivement les produits conseillés par le fabricant et/ou le revendeur en suivant scrupuleusement les instructions figurant sur l'emballage.. (Ne pas jeter le produit anticalcaire dans l'environnement).

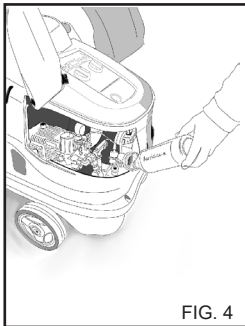


FIG. 4

TRANSPORT

Pour déplacer l'appareil, après l'avoir débranché du réseau électrique et du réseau d'eau, débloquer le frein de stationnement placé sur le côté de la machine, et le pousser à l'aide de la poignée prévue à cet effet.

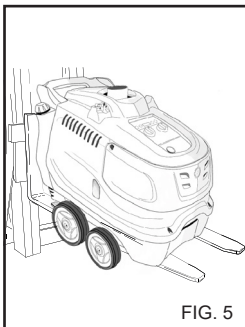


FIG. 5

LEVAGE AVEC UN CHARIOT ÉLÉVATEUR

Pour le levage avec un chariot, enfilez les fourches dans les logements prévus à cet effet. (fig. 5)

DISPOSITIFS DE COMMANDE ET DE CONTRÔLE

⚠ Attention

Avant de raccorder l'appareil au réseau d'eau et électrique il est nécessaire de connaître la fonction des dispositifs de commande et de contrôle du nettoyeur.

Pour cela lire attentivement la description des dispositifs dans le manuel d'instructions en se reportant aux figures correspondantes

DISPOSITIFS DE SÉCURITÉ

Les dispositifs de sécurité servent à la protection de l'utilisateur et de l'appareil, ils ne doivent pas être modifiés ou être utilisés à mauvais escient.

Vanne de sécurité: sert à protéger l'installation hydraulique haute pression en cas de pannes de la vanne By-pass ou en cas de colmatage du circuit hydraulique haute pression. La vanne de sécurité est réglée par le fabricant et scellée. Les interventions sur la vanne de sécurité doivent être effectuées exclusivement par le centre d'Assistance.

Dispositif de sécurité placé sur la poignée: empêche l'actionnement involontaire de la gâchette du pistolet.

Protection thermique: La protection thermique arrête la machine en cas de surchauffe thermique du moteur électrique.

RACCORDEMENT AU RÉSEAU D'EAU

Raccorder le tuyau d'alimentation au réseau d'eau (fig. 6A) et au raccord du nettoyeur (fig. 6B). Utiliser le tuyau ayant un diamètre minimum de 19 mm (3/4").

Vérifier que le réseau fournit la quantité et la pression d'eau suffisantes pour le fonctionnement du nettoyeur 200 ÷ 800 kPa

(29+116 PSI).
Température maximale eau d'alimentation 50°C.

Raccorder le tuyau haute pression au nettoyeur (fig. 6C) et à la lance (fig. 7).

⚠ Danger

Le nettoyeur doit fonctionner avec de l'eau propre. Des eaux sales ou sableuses, des produits chimiques corrosifs, des diluants peuvent endommager gravement le nettoyeur.

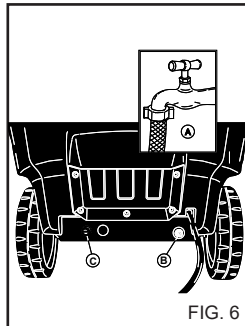


FIG. 6

⚠ Danger

Ne jamais aspirer de liquides contenant des solvants ou des acides à l'état pur! Par ex. essence, diluants pour peintures ou fuel. Le brouillard pulvérisé par la lance est très inflammable, explosif et toxique.

Le non-respect de ces prescriptions dégage le constructeur de toute responsabilité et constitue une utilisation négligente du produit.

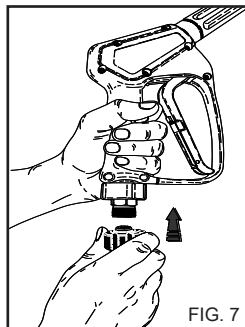


FIG. 7



Important

Respecter les dispositions du gestionnaire du réseau d'eau.

Conformément à la réglementation en vigueur il est obligatoire d'installer un disconnecteur.

Utiliser un disconnecteur conforme à la norme EN 12729 type BA.

L'eau qui passe à travers un séparateur de système n'est plus classée potable.

⚠ Attention

Ne pas raccorder la machine à des cuves d'eau potable.

RACCORDEMENT AU RÉSEAU D'ALIMENTATION ÉLECTRIQUE

Le branchement électrique doit être effectué par un professionnel qualifié conformément aux normes et réglementations en vigueur.

Contrôler que la tension du réseau correspond à la tension indiquée sur la plaque du nettoyeur.

⚠ Danger

- Le câble électrique doit être protégé contre l'écrasement.

- Ne pas utiliser le nettoyeur si le câble d'alimentation est endommagé.

- L'utilisation de tout appareil électrique implique le respect de quelques règles fondamentales:

- ne pas toucher l'appareil avec les mains ou les pieds mouillés
- ne pas utiliser l'appareil pieds nus ou avec des vêtements

non appropriés.

- ne pas tirer sur le câble d'alimentation ou l'appareil lui-même pour débrancher la fiche de la prise de courant.

(pour les nettoyeurs d'une puissance inférieure à 3 kW munis d'une fiche)

En ce qui concerne la protection contre les chocs électriques le nettoyeur est un appareil de **Classe I**.

Le non-respect de ces prescriptions dégage le constructeur de toute responsabilité et constitue une utilisation négligente du produit.

UTILISATION DU NETTOYEUR

TABLEAU DE COMMANDES

- A - Bouton marche/arrêt
- B - Régulateur de température
- C - Manomètre

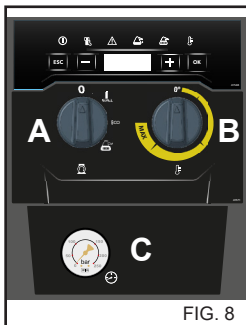


FIG. 8

MISE EN MARCHÉ DU NETTOYEUR

1) Ouvrir le robinet d'alimentation en eau (fig. 6A)

2) Brancher la fiche sur la prise de courant ou actionner l'interrupteur omnipolaire.

3) Mettre le nettoyeur en marche en tournant l'interrupteur d'allumage sur « I » (fig. 8A). Consulter le document « Tableau de commandes ».

⚠ Attention

Le jet d'eau à haute pression exerce une force de recul sur la lance. Tenir fermement les poignées de la lance.

4) Appuyer sur la gâchette et commencer le lavage.

5) Pour le fonctionnement du nettoyeur avec de l'eau chaude, consulter le document « Tableau de commandes ».

⚠ Attention

Le moteur des nettoyeurs munis du système « Total stop » démarre et s'arrête quand on actionne ou quand on relâche la gâchette sur la poignée de la lance.

⚠ Danger

Ne pas bloquer la gâchette du pistolet en position ouverte.

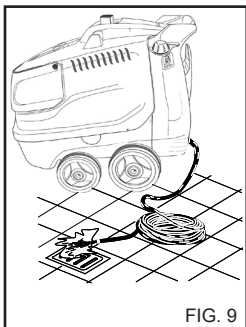


FIG. 9

IMPORTANT!

Pour éliminer les impuretés ou bulles d'air éventuelles dans le circuit hydraulique, mettre en marche le nettoyeur sans lance, et laisser l'eau s'écouler pendant quelques secondes.

Les impuretés pourraient colmater la buse et empêcher le bon fonctionnement

de l'appareil (Fig. 9).

UTILISATION DES ACCESSOIRES

Le nettoyeur est muni d'une buse à jet plat pour le nettoyage de grandes surfaces.

⚠ Attention

Maintenir la buse à une certaine distance afin d'éviter tout dommage dû à la haute pression.

TÊTE ROTATIVE (Accessoire optionnel)

Le nettoyeur peut être muni d'une buse rotative pour éliminer la saleté la plus tenace.

⚠ Danger :

Maintenir la buse à une certaine distance afin d'éviter tout dommage dû à la haute pression.

Ne pas diriger le jet vers des personnes, animaux, prises électriques

UTILISATION DE LA LANCE DOUBLE (fig. 10). (le cas

échéant)

La lance double permet de choisir entre le jet basse pression et le jet haute pression. Le choix de la pression s'effectue avec le pistolet en pos. 1. Haute pression pos. 2. Basse pression.

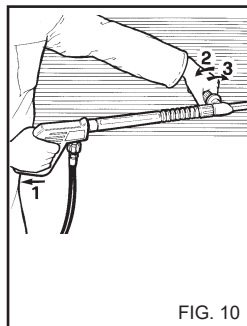


FIG. 10

RÉGLAGE DE LA PRESSION.

Ce chapitre concerne uniquement les modèles munis du dispositif « Régulateur de pression ». Le dispositif de réglage de la pression, fig. 11, permet de régler la pression de service. Quand on tourne le bouton C dans le sens inverse des aiguilles d'une montre (B) (minimum) on réduit la pression de service.

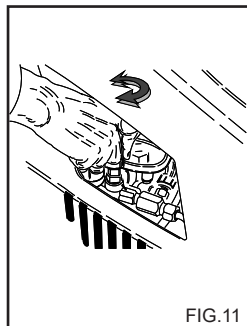


FIG. 11

UTILISATION DE LA PHASE EAU FROIDE

Convient pour éliminer les salissures légères ou pour le rinçage, sur les outils de jardinage, les murs, les terrasses, les sols durs en général.

Régler la pression de service souhaitée.

UTILISATION DU MODE « ECO ».

En mode «ECO», le nettoyeur utilise des températures de service jusqu'à 60 °C, pour une utilisation économique des ressources et un meilleur impact sur l'environnement.

UTILISATION DE LA PHASE EAU CHAUDE ET VAPEUR (si disponible)

Pour une utilisation correcte de la phase eau chaude et vapeur (si disponible), nous recommandons les températures suivantes :

- Saleté légère : **30 - 50 °C** :

- Saleté protéique, par exemple dans les denrées alimentaires : **60 °C max**

- Nettoyage de carrosseries automobiles ou de machines-outils : **60 - 90 °C**.

- Décrassage, saleté très grasse : **100 - 110 °C**

- Nettoyage des façades, assainissement des surfaces: **jusqu'à 140 °C**.

Lors de l'utilisation de la phase vapeur, la buse standard H.P. doit être remplacée par la buse vapeur recommandée, fournie en tant qu'accessoire optionnel.

Pour les réglages, consulter le document «Tableau de commandes».

À des températures de travail supérieures à 95 °C (203 °F), la pression de travail indiquée sur le manomètre doit être ≤ 32 bar. (460 PSI).

⚠ Danger

Pendant le fonctionnement à l'eau bouillante « phase vapeur », s'éloigner des ouïes d'échappement (risque de brûlures).

À la fin de l'utilisation de la phase eau chaude ou vapeur, laisser l'appareil refroidir pendant environ 3 minutes avec le pistolet ouvert.

CONSEILS POUR L'UTILISATION DE DÉTÉRGENTS

⚠ Attention

- Cet appareil a été conçu pour être utilisé avec des détergents et/ou des produits chimiques fournis ou recommandés par le fabricant. L'utilisation d'autres détergents ou substances chimiques peut compromettre la sécurité de l'appareil.

1) Pour le respect de l'environnement il est conseillé d'utiliser le produit détergent de manière raisonnée, selon les indications figurant sur l'emballage.

2) Choisir dans la gamme des produits conseillés le détergent le mieux adapté au nettoyage à effectuer et le diluer avec de l'eau dans les proportions figurant sur l'emballage ou sur le catalogue des détergents les plus adaptés selon le type de nettoyeur (à eau froide ou à eau chaude).

3) Demandez à votre revendeur le catalogue des détergents.

NETTOYAGE À L'AIDE DE DÉTÉRGENTS

1) Préparer la solution détergente la mieux adaptée à la saleté et à la surface à nettoyer

2) Actionner le nettoyeur, sélectionner la phase détergent, asperger la surface à laver en procédant du bas vers le haut. Laisser agir quelques minutes.

Consulter le document « Tableau de commandes ».

3) Rincer soigneusement toute la surface de haut en bas avec de l'eau chaude ou avec de l'eau froide à haute pression.

4) Désinfecter la surface avec un passage à eau chaude > 90 °C en positionnant le sélecteur de température sur la phase eau chaude. Consulter le document « Tableau de commandes ».

⚠ Attention

L'utilisation d'eau chaude surchauffée peut compromettre l'efficacité des pièces en caoutchouc (pneus, joints, etc.).

5) Après utilisation de détergent, rincer le circuit d'eau H.P. : faire fonctionner la pompe pendant 1 minute avec le robinet de dosage complètement fermé.

ARRÊT DU NETTOYEUR

1) Éteindre le brûleur en mettant le régulateur sur « 0 » (fig. 8B).

2) Faire fonctionner le nettoyeur à l'eau froide pendant au moins 30 secondes pour refroidir la chaudière.

3) Arrêter le nettoyeur en mettant le bouton de marche sur « 0 » (fig. 8A).

4) Décharger la pression du circuit H.P. en appuyant sur la gâchette du pistolet.

5) Couper le courant à l'aide de l'interrupteur omnipolaire ou débrancher la fiche de la prise.

6) Fermer le robinet d'alimentation en eau (fig. 6A)

⚠ Attention

- Quand on n'utilise pas le nettoyeur, même temporairement, couper le courant à l'aide de l'interrupteur omnipolaire et débrancher la fiche de la prise.

- Les nettoyeurs avec dispositif « Total stop » sont hors tension lorsque l'interrupteur omnipolaire est sur « O » ou que la fiche est débranchée de la prise de courant.

- Quand le nettoyeur n'est pas utilisé bloquer le dispositif de sécurité de la poignée (fig. 12).

- Faire fonctionner le nettoyeur à sec endommage les joints d'étanchéité de la pompe.

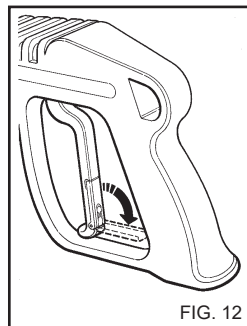


FIG. 12

ENTRETIEN

SEUL L'ENTRETIEN AUTORISÉ DANS CE LIVRET D'INSTRUCTIONS PEUT ÊTRE EFFECTUÉ PAR L'UTILISATEUR. TOUTE AUTRE INTERVENTION EST INTERDITE

⚠ Danger

Pour les opérations d'entretien sur la chaudière, la pompe haute pression, les parties électriques et toutes les parties ayant une fonction de sécurité, il est nécessaire de s'adresser à notre Centre d'Assistance.

Le constructeur ne répond pas des transformations, modifications, réparations et entretiens inadéquats effectués par des tiers sans son autorisation.

La documentation concernant les opérations d'entretien, des interventions de l'assistance programmée, ainsi que les éventuelles certifications relatives à l'installation de l'appareil selon la législation en vigueur (Norme IEC60364-1) doivent être conservées avec soin par l'utilisateur avec le livret d'instructions.

Périodiquement, au moins une fois par an, faire contrôler les dispositifs de sécurité et des réglages par un de nos centres d'assistance technique.

Pour les nettoyeurs à eau chaude en particulier, faire contrôler les gaz d'échappement.

Le réglage d'usine prévoit une production de gaz de combustion avec une teneur en CO inférieure à 0,04% et un indice de fumosité correspondant au niveau n°2 sur l'échelle Shell-Bacharach comme prévu par les normes en vigueur.

⚠ Danger

Avant toute opération d'entretien mettre le nettoyeur hors tension (agir sur l'interrupteur omnipolaire ou débrancher la fiche de la prise) et couper l'alimentation en eau en fermant le robinet (voir chapitres raccordement au réseau électrique et au réseau d'eau). Lorsque l'entretien est terminé avant de rebrancher le nettoyeur sur le réseau électrique et le réseau d'eau, s'assurer que tous les panneaux ont été remontés correctement et fixés avec les vis prévues.

Le non-respect de cette prescription peut entraîner un risque d'électrocution.

PRÉCAUTIONS CONTRE LE GEL

Le nettoyeur ne doit pas être exposé au gel.

À la fin du travail ou en cas d'inutilisation prolongée, si le nettoyeur est laissé dans un environnement exposé au gel il est obligatoire d'utiliser de l'antigel pour éviter tout dommage au circuit hydraulique.

OPERATIONS POUR L'UTILISATION D'ANTIGEL (fig. 13)

- 1 - Fermer l'alimentation en eau (robinet), débrancher le tuyau d'alimentation et faire fonctionner le nettoyeur jusqu'à ce qu'il soit complètement vide.
- 2 - Arrêter le nettoyeur en mettant le bouton de marche sur « 0 ».
- 3 - Préparer un récipient avec la solution d'antigel.
- 4 - Plonger le tuyau d'alimentation dans le récipient contenant

l'antigel.

- 5 - Mettre le nettoyeur en marche en mettant le bouton de marche sur « I ».
- 6 - Faire fonctionner le nettoyeur jusqu'à ce que l'antigel s'écoule de la lance.
- 7 - Faire circuler l'antigel dans le circuit d'aspiration du détergent.
- 8 - Arrêter le nettoyeur, couper le courant à l'aide de l'interrupteur omnipolaire ou débrancher la fiche de la prise.
- 9 - Pour les nettoyeurs dotés de bac à eau, la solution détergente préparée conformément au point 3 doit être versée directement dans le bac.

⚠ Attention

L'antigel est un produit polluant; il est donc impératif de suivre les instructions indiquées sur l'emballage du produit. (ne pas jeter dans la nature)

CONTRÔLE NIVEAU D'HUILE POMPE ET VIDANGE

Contrôler périodiquement le niveau d'huile de la pompe haute pression à l'aide du témoin (fig. 14A) ou de la jauge (fig. 14B)

Si l'huile est laiteuse, appeler immédiatement l'assistance technique.

Vidanger l'huile au bout des 50 premières heures de travail et, ensuite toutes les 500 heures ou une fois par an.

Procéder comme suit:

- 1) Dévisser le bouchon de vidange placé sous la pompe (fig. 14C).
- 2) Dévisser le bouchon de la jauge d'huile (fig. 14).
- 3) Laisser couler entièrement l'huile dans un récipient (apporter l'huile usagée à un centre de collecte agréé).
- 4) Visser le bouchon de vidange et remettre de l'huile par le trou supérieur (fig. 15A) jusqu'au niveau indiqué sur le témoin (fig. 15B)

Pour les nettoyeurs sans bouchon de vidange d'huile, demander l'intervention de l'assistance technique.

Utiliser uniquement de l'huile SAE 15 W40

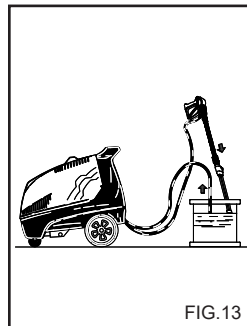


FIG. 13

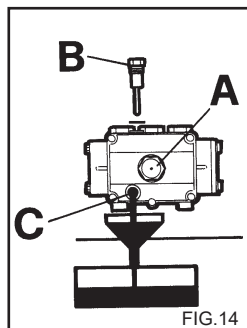


FIG. 14

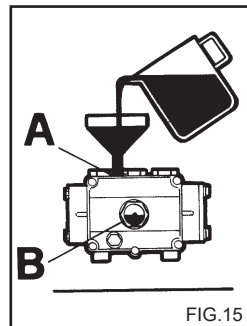


FIG. 15

NETTOYAGE DU FILTRE ET DU RÉSERVOIR DE GASOIL

Démonter le filtre à gasoil et le remplacer (fig. 16)
Le remplacer régulièrement.

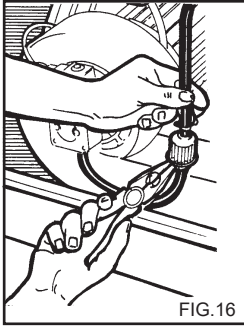


FIG.16

Vider le réservoir gasoil

Agir sur le bouchon de vidange (fig. 17) (si disponible) et faire couler les éventuelles impuretés dans un récipient. Rincer le réservoir avec du gasoil propre et refermer le bouchon de vidange.

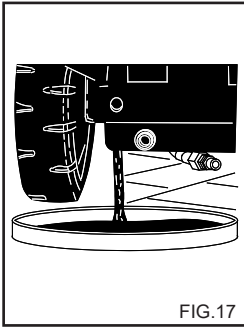


FIG.17

NETTOYAGE FILTRE À EAU

Nettoyer périodiquement le filtre à eau en éliminant toutes les impuretés (fig. 18).

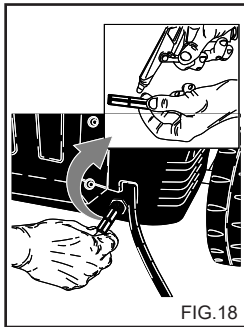


FIG.18

REPLACEMENT BUSE HAUTE PRESSION

Il est nécessaire de remplacer périodiquement la buse haute pression montée sur la lance car c'est un composant soumis à usure. L'usure se manifeste généralement par une baisse de la pression de fonctionnement du nettoyeur. Pour la remplacer s'adresser au fournisseur et/ou revendeur.

DÉTARTRAGE

Il est nécessaire de détartrer périodiquement l'appareil car le tartre présent dans l'eau se dépose dans le circuit hydraulique et le serpentín et finit par les boucher.

Pour cela s'adresser à un de nos centre d'assistance technique agréé, qui vous fera économiser de l'argent tout en augmentant l'efficacité du nettoyeur.

TABLEAU RÉCAPITULATIF ENTRETIEN COURANT A EFFECTUER PAR L'UTILISATEUR

Description opérations:

Contrôle câble électrique-tuyaux-raccords haute pression	À chaque utilisation
1ère vidange huile pompe H.P.	Après 50 heures
Vidanges suivantes huile pompe H.P.	Toutes les 500 h.
Remplacement et nettoyage filtres gasoil	Toutes les 100 h.
Nettoyage réservoir gasoil	Toutes les 100 h.
Nettoyage filtre eau	Toutes les 50 h.

TABLEAU RÉCAPITULATIF ENTRETIEN EXCEPTIONNEL EFFECTUÉ PAR LE CENTRE D'ASSISTANCE

Description opérations:

Chaudière	
Nettoyage serpentín	Toutes les 200 h.
Détartrage serpentín	Toutes les 300 h.
Nettoyage réservoir gasoil	Toutes les 200 h.
Remplacement buse gasoil	Toutes les 200 h.
Réglage électrodes	Toutes les 200 h.
Remplacement électrodes	Toutes les 500 h.
Remplacement joints pompe HP.	Toutes les 500 h.
Remplacement buse lance	Toutes les 200 h.
Réglage et vérification des dispositifs de sécurité.	1 fois par an

Français

IMPORTANT :

Les fréquences indiquées correspondent à des conditions normales de fonctionnement. Pour des utilisations plus intensives diminuer les intervalles entre chaque opération.

Pour l'entretien et/ou réparation utiliser uniquement des pièces détachées d'origine qui offrent les meilleures caractéristiques de qualité, fiabilité et sécurité. La non utilisation de pièces d'origine dégage le fabricant de toute responsabilité et la personne qui effectue l'intervention verra sa responsabilité engagée.

STOCKAGE

En cas de stockage prolongé il est nécessaire de débrancher les sources d'alimentation, vider le ou les réservoirs contenant les liquides de fonctionnement et protéger les parties qui pourraient être endommagées par l'accumulation de poussière.

Graisser les parties qui pourraient dessécher par exemple les tuyaux. Lors de la remise en marche vérifier que les tuyaux d'eau ne sont pas fendillés ou coupés.

Les huiles et produits chimiques doivent être éliminés conformément aux normes en vigueur.

ÉLIMINATION

Lorsqu'on décide de ne plus utiliser le nettoyeur il est recommandé de le rendre inutilisable en coupant le câble d'alimentation. En outre, il est recommandé de rendre inoffensives les pièces du nettoyeur susceptibles de constituer un danger, surtout pour les enfants qui pourraient jouer avec le nettoyeur hors service. Ce produit est un déchet spécial de type DEEE et répond aux prescriptions des nouvelles directives pour la protection de l'environnement. Il doit être éliminé séparément des déchets ménagers conformément aux lois et réglementations en vigueur.

Ne pas utiliser les parties démontées comme pièces détachées.

INCONVÉNIENTS - REMÈDES

Avant toute opération éteindre l'appareil à l'aide de l'interrupteur omnipolaire ou le débrancher de la prise de courant, et couper l'alimentation en eau.

INCONVÉNIENTS	CAUSES	REMÈDES
Quand on tourne l'interrupteur le nettoyeur ne se met pas en marche.	Absence de branchement électrique. Déclenchement de la protection thermique.	Contrôler la tension de réseau. (voir caractéristiques techniques). Réarmer (en cas de nouveau déclenchement consulter l'assistance technique).
Pas de jet ou il y a une fuite dans le circuit d'eau haute pression. Au bout de 30 secondes, le nettoyeur s'arrête.	Filtre alimentation eau colmaté. Raccordement réseau eau défectueux. Robinet d'alimentation fermé. Fuites dans le circuit haute pression.	Le nettoyer. Contrôler. L'ouvrir. Demander l'intervention du Centre d'Assistance.
La pompe fonctionne mais n'atteint pas la pression nominale.	Filtre alimentation eau colmaté Raccordement réseau eau défectueux. Vanne de réglage pression réglée sur minimum. Buse lance usée. Vannes sales ou usées. Robinet détergent ouvert. Dispositif de régulation pression sur la lance ouvert (si présent).	Le nettoyer. Contrôler. Régler. Demander l'intervention du Centre d'Assistance. Demander l'intervention du Centre d'Assistance. Le fermer. Le fermer.
Lorsque la lance est ouverte la pression monte et descend.	Buse bouchée ou déformée Alimentation insuffisante Robinet détergent ouvert.	Le nettoyer ou demander l'intervention du Centre d'Assistance. Contrôler. Le fermer.
En phase by-pass ou total stop le nettoyeur s'arrête.	Micro-fuites d'eau du circuit haute pression.	Demander l'intervention du Centre d'Assistance.

Français

PROBLÈMES	CAUSES	SOLUTIONS
Quand on met le régulateur de température sur la position voulue la chaudière ne se met pas en marche.	Manque gasoil.	Vérifier le niveau de gasoil dans le réservoir et contrôler qu'il n'y ait pas d'eau dans le circuit d'aspiration combustible.
	Sens de rotation du moteur erroné sur modèles Triphasé.	Demander l'intervention du Centre d'Assistance.
Eau pas suffisamment chaude.	Position Réglage de la température.	Contrôler.
	Filtres encrassés.	Nettoyer ou remplacer.
	Serpentin chaudière entartré.	Demander l'intervention du Centre d'Assistance.
Trop de fumée sort du conduit de fumées.	Combustion non correcte.	Nettoyer les filtre à gasoil ou les remplacer. Demander l'intervention du Centre d'Assistance.
	Impuretés ou eau dans le combustible.	Vider le réservoir et le nettoyer soigneusement. Nettoyer les filtres à gasoil.
Aspiration détergent insuffisante.	Robinet fermé.	L'ouvrir.
	Plus de détergent.	Remplir le réservoir détergent.
	Serpentin ou tuyaux colmatés.	Demander l'intervention du Centre d'Assistance.
Fuites d'eau de la culasse.	Joins usés.	Demander l'intervention du Centre d'Assistance.
Présence d'eau dans l'huile.	Pourcentage d'humidité ambiante excessif.	Remplacer l'huile.

**N.B. Pour réinitialiser les signalisations tourner l'interrupteur général « A » fig. 8 sur « 0 » puis sur « I ».
Consulter le document « Tableau de commandes ».**

IMPORTANT

Pour l'entretien et/ou réparation utiliser uniquement des pièces détachées d'origine qui offrent les meilleures caractéristiques de qualité, fiabilité et sécurité. La non utilisation de pièces d'origine dégage le fabricant de toute responsabilité.

Glückwunsch! Wir möchten Ihnen danken,

dass Sie sich für diesen Hochdruckreiniger entschieden haben, Sie haben bewiesen, dass Sie keine Kompromisse schließen: **Nur das Beste ist Ihnen gut genug.**

Wir haben diese Bedienungsanleitung abgefasst, damit Sie die Qualität und die optimalen Betriebseigenschaften dieses Hochdruckreinigers umfassend nutzen können.

Bitte lesen Sie die gesamte Bedienungsanleitung vor dem Gebrauch durch.

Die **CE**-Kennzeichnung auf Ihrem Hochdruckreiniger bestätigt, dass die Sicherheitsanforderungen der Europäischen Richtlinien erfüllt werden.

Unser Angebot umfasst eine umfangreiche Auswahl an Reinigungsgeräten, wie:

SAUGER, SCHEUERSAUGAUTOMATEN, KEHRMASCHINEN, sowie eine komplette Auswahl an **ZUBEHÖR UND CHEMISCHEN REINIGUNGSMITTELN** zur Reinigung aller Oberflächenarten. Fragen Sie bei Ihrem Händler nach unserem kompletten Produktkatalog.

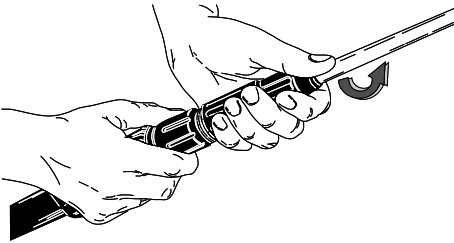
ÜBERSETZUNG DER ORIGINAL-BEDIENUNGSANLEITUNG

Der Text wurde aufmerksam überprüft, dennoch sind Druckfehler nicht ausgeschlossen; melden Sie diese bitte dem Hersteller. Im Zuge der Produktverbesserung behalten wir uns das Recht vor, diese Veröffentlichung ohne Vorankündigung zu ändern.

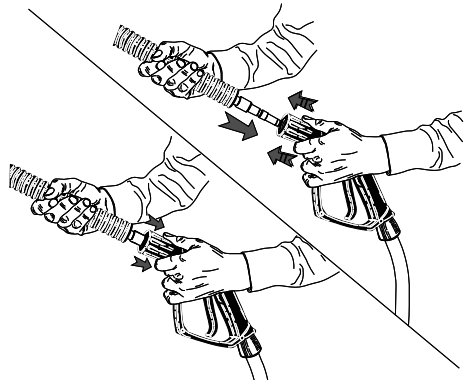
Jede Vervielfältigung, auch teilweise, dieser Bedienungsanleitung ist ohne die Zustimmung des Herstellers verboten.

VORBEREITUNG DES HOCHDRUCKREINIGERS

Montage der Lanze

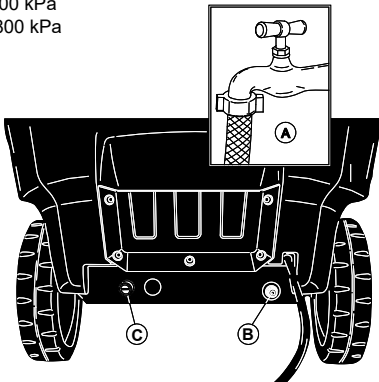


Montage der Lanze



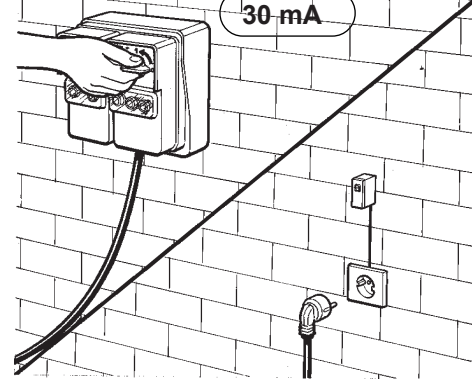
Wasseranschluss.

Min 200 kPa
Max 800 kPa



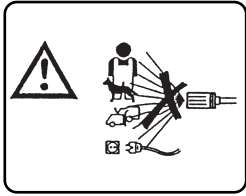
Stromanschluss.

30 mA

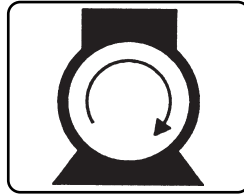


Lesen Sie diese Bedienungsanleitung weiter durch, ohne den Hochdruckreiniger an die Strom- und Wasserversor-

BESCHREIBUNG DER SYMBOLE AUF DEM HOCHDRUCKREINIGER



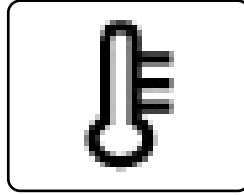
RICHTEN SIE DEN STRAHL NIE AUF PERSONEN, TIERE, STECKDOSEN ODER DAS GERÄT SELBST.



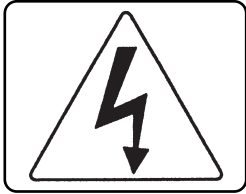
PUMPENMOTOR EINSCHALTEN



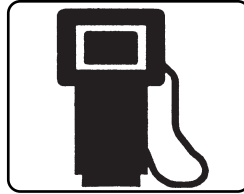
ACHTUNG VERBRENNUNGSGEFAHR.



BRENNER / TEMPERATURREGLER EINSCHALTEN



ACHTUNG STROMSCHLAGGEFAHR.



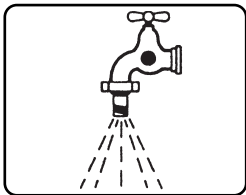
KRAFTSTOFF (DIESEL)



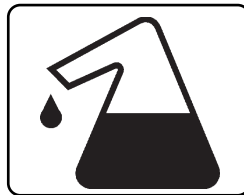
ERDUNG



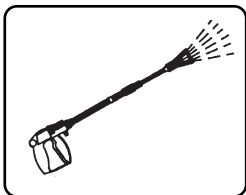
CHEMISCHES PRODUKT (REINIGUNGSMITTEL)



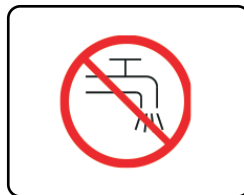
WASSEREINTRITT



ENTKALKER



WASSERAUSTRITT



NICHT MIT TRINKWASSER SPEISEN. VERWENDEN SIE EINEN SYSTEMTRENNER GEMÄSS EN 12729 TYP BA.

GEFAHRENKLASSIFIZIERUNG:

⚠ Gefahr

Bei einer drohenden Gefahr, die zu schweren oder tödlichen Verletzungen führen kann

⚠ Vorsicht

Bei einer möglichen Gefahrensituation, die zu schweren Verletzungen führen könnte

Wichtig

Bei einer möglichen Gefahrensituation, die zu leichten Verletzungen an Personen oder Gegenständen führen könnte.

VORWORT

⚠ Vorsicht

Lesen Sie diese Bedienungsanleitung vor der Installation, der Inbetriebnahme und dem Gebrauch des Hochdruckreinigers unbedingt durch.

Diese Bedienungsanleitung ist integrierender Bestandteil des Geräts.

Lesen Sie die Warnhinweise und Angaben in dieser Bedienungsanleitung aufmerksam durch, da sie wichtige Hinweise zur **SICHERHEIT BEIM GEBRAUCH** und **BEI DER WARTUNG** enthalten, und beachten Sie vor allem die allgemeinen Sicherheitsnormen.

BEWAHREN SIE DIESE BEDIENUNGSANLEITUNG ZUM SPÄTEREN NACHSCHLAGEN GUT AUF.

⚠ Vorsicht

Der Inhalt dieser Bedienungsanleitung muss dem Benutzer des Hochdruckreinigers und dem Personal, das die planmäßige Wartung vornimmt, bekannt sein.

KLASSIFIZIERUNG

Der Benutzer muss beim Gebrauch des Hochdruckreinigers die geltenden Normen und insbesondere die angegebene Klassifizierung beachten:

Der Hochdruckreiniger ist in Bezug auf den Schutz gegen Stromschlag ein Gerät der **Klasse I**.

Der Hochdruckreiniger wird werksseitig eingestellt und alle darin enthaltenen Sicherheitseinrichtungen sind versiegelt. **Es ist verboten, ihre Einstellung zu verändern.**

Der Heißwasser-Hochdruckreiniger verwendet zum Aufheizen des Wassers einen Brenner, der mit Kraftstoff für **Dieselmotoren** gespeist wird.

Der Hochdruckreiniger muss immer auf einem ebenen und stabilen Boden verwendet werden und darf während des Betriebs bzw. wenn er an die Stromversorgung angeschlossen ist, nicht an einen anderen Ort verstellt werden. Der Hochdruckreiniger gilt als ortsfestes Gerät. Die Nichtbeachtung dieser Vorschrift kann zur Gefährdung führen.

Der Hochdruckreiniger darf nicht in korrosiver oder potentiell explosionsgefährdeter Atmosphäre verwendet werden (Dämpfe oder Gase).

ALLGEMEINE SICHERHEITSHINWEISE BEIM GEBRAUCH VON HOCHDRUCKREINIGERN

⚠ Vorsicht

- Der elektrische Anschluss muss von qualifizierten Technikern nach den geltenden Normen (unter Beachtung der Bestimmungen der Norm IEC 60364-1) und nach den Angaben des Herstellers durchgeführt werden. Der fehlerhafte Anschluss kann zu Personen-, Tier- oder Sachschäden führen, für die der Hersteller keine Haftung übernimmt. Hochdruckreiniger mit einer Leistung von weniger als 3 kW sind mit einem Gerätestecker für den Anschluss an das Stromnetz ausgerüstet. Prüfen Sie in diesem Fall, ob die elektrische Leistung der Anlage und der Steckdosen mit der auf dem Typenschild des Geräts angegebenen maximalen Leistungsaufnahme (kW) übereinstimmt. Wenden Sie sich im Zweifelsfall an fachlich qualifiziertes Personal.

Falls die Steckdose und der Gerätestecker nicht zueinander kompatibel sind, muss die Steckdose von fachlich qualifiziertem Personal durch eine andere geeignete Steckdose ersetzt werden.

- Vor dem Anschluss des Hochdruckreinigers muss sichergestellt werden, dass die Angaben auf dem Typenschild mit den Daten des Stromnetzes übereinstimmen.

- Verwenden Sie keine Verlängerungskabel, um den Hochdruckreiniger zu betreiben. Falls Verlängerungen verwendet werden, müssen Gerätestecker und Steckdose hermetisch dicht sein. Ungeeignete Verlängerungen können gefährlich sein.

- Die elektrische Sicherheit ist nur dann sichergestellt, wenn der Hochdruckreiniger nach den geltenden Normen zur elektrischen

schen Sicherheit (unter Beachtung der Bestimmungen der Norm IEC 60364-1) vorschriftsmäßig geerdet ist. Diese grundlegende Sicherheitsanforderung muss unbedingt erfüllt sein; lassen Sie im Zweifelsfall die Anlage von fachlich qualifiziertem Personal gründlich prüfen.

Der Hersteller kann nicht für Schäden aufgrund von fehlender Erdung der Anlage haftbar gemacht werden.

- Der Hochdruckreiniger muss über einen allpoligen Schalter mit einer Kontaktöffnungsweite von mindestens 3 mm, dessen elektrische Eigenschaften mit dem Gerät übereinstimmen und die geltenden Normen erfüllen, an die Stromversorgung angeschlossen werden. (dies gilt nicht für Hochdruckreiniger mit einer Leistung von weniger als 3 kW, die mit einem Gerätestecker ausgerüstet sind).

Das Versorgungsnetz muss über einen Fehlerstromschutzschalter verfügen, der die Stromversorgung unterbricht, wenn der Fehlerstrom gegen Erde 30mA für 30 ms überschreitet, oder über eine Einrichtung, die den Erdungskreis prüft.

- Der Hochdruckreiniger ist nur dann von der Stromversorgung getrennt, wenn der Stecker gezogen oder der allpolige Schalter an der Anlage ausgeschaltet ist.

- Die Nichtbeachtung der obigen Angaben befreit den Hersteller von jeglicher Haftung und gilt als fahrlässiger Gebrauch des Gerätes.

Der Hochdruckreiniger gilt als ortsfestes Gerät.

- Hochdruckreiniger mit „Total-Stop-Einrichtung“ sind dann ausgeschaltet, wenn der allpolige Schalter auf „O“ steht oder der Stecker aus der Steckdose gezogen ist.

- Der Hochdruckreiniger muss beim Betrieb überwacht werden. - Wenn Sie sich, auch vorübergehend, vom Hochdruckreiniger entfernen, muss er über den allpoligen Schalter oder durch Herausziehen des Steckers aus der Steckdose ausgeschaltet werden.

- Der Hochdruckreiniger darf nicht von Kindern, Jugendlichen, Personen mit körperlichen, sensorischen oder geistigen Behinderungen, bei Trunkenheit bzw. von Personen, die nicht mit dem Gerätebetrieb vertraut sind, betrieben werden.

Der Bediener muss von einer für seine Sicherheit verantwortlichen Person in den Gebrauch des Gerätes eingewiesen werden. Kinder müssen beaufsichtigt werden, damit sie nicht mit dem Hochdruckreiniger spielen.

- Verwenden Sie ausschließlich Original-Zubehör, das einen sicheren Betrieb des Geräts garantiert.

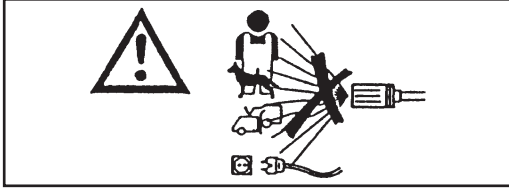
- Der Anschlussschlauch zwischen Lanze und Hochdruckreiniger darf nicht beschädigt sein. Bei Beschädigungen muss er sofort ausgewechselt werden. Auf dem Schlauch müssen der zulässige Druck, das Herstellungsdatum und der Name des Herstellers angegeben sein.

- Für die Sicherheit des Hochdruckreinigers ist es wichtig, dass Schläuche, Verbindungen und Kupplungen für Hochdruck verwendet werden. Verwenden Sie nur vom Hersteller zugelassene Original-Ersatzteile.

- Der Hochdruckreiniger darf nicht betrieben werden, wenn sich Personen und/oder Tiere in seinem Aktionsradius befinden.

- Hochdruckstrahlen können gefährlich sein, wenn sie falsch verwendet werden. Der Strahl darf nie direkt auf Personen und/

oder Tiere, Elektrogeräte oder auf das Gerät selbst gerichtet werden.



- Der Hochdruckwasserstrahl bewirkt eine Reaktionskraft an der Lanze. Den Griff der Lanze gut festhalten.

- Der Gebrauch des Hochdruckreinigers richtet sich nach der Art der Reinigung, die durchgeführt werden soll.

Schützen Sie sich vor aufgeschleuderten Festkörpern oder ätzenden Stoffen, indem Sie die richtige Schutzkleidung tragen.

- Der Gebrauch des Hochdruckreinigers richtet sich nach dem Bereich, in dem die Reinigung durchgeführt wird. (z.B.: Lebensmittelindustrie, Pharmaindustrie, usw.)

Die entsprechenden Normen und Sicherheitsbedingungen müssen eingehalten werden.

- Dieses Gerät ist konstruiert, um mit den vom Hersteller gelieferten oder empfohlenen Reinigungsmitteln betrieben zu werden. Die Verwendung anderer Reinigungsmittel oder chemischer Flüssigkeiten kann die Sicherheit des Geräts beeinträchtigen.

- Während des Gebrauchs kann sich Sprühnebel bilden. Das Einatmen von Sprühnebel kann gesundheitsschädlich sein.

- Explosionsgefahr. Keine brennbaren Flüssigkeiten versprühen.

- Der Arbeitgeber muss eine Risikobeurteilung erstellen, um, je nach zu reinigender Oberfläche und ihrer Umgebung, die notwendigen Schutzmaßnahmen bei Bildung

von Sprühnebeln festzulegen. Die Schutzmasken der Klasse FFP 2 (vergleichbar oder höher) eignen sich, um Schutz vor Einatmen von Sprühnebel zu bieten.

- Richten Sie den Strahl nicht gegen sich selbst oder andere, um Kleidung oder Schuhe zu reinigen.

- Es ist verboten, während des Gebrauchs den Abzugshebel der Lanze in Sprühstellung zu verriegeln.

- Der Heißwasser-Hochdruckreiniger verwendet zum Aufheizen des Wassers einen Brenner, der mit Kraftstoff für **Dieselmotoren** gespeist wird. Die Verwendung von anderen Kraftstoffen ist gefährlich.

- Vor jeder Reinigung und/oder Wartung muss der Hochdruckreiniger vom Strom- und Wasserversorgungsnetz getrennt werden.

- Lassen Sie die Sicherheitsvorrichtungen regelmäßig, **mindestens einmal im Jahr**, von unserem technischen Kundendienstzentrum prüfen.

- Das Gerät ist für den Gebrauch im Freien bestimmt. Falls das Gerät in einem geschlossenen Raum betrieben wird (**nicht empfohlen**), muss eine Rauchgasabsaugung installiert werden und müssen die Räume ausreichend belüftet sein.

- Die Belüftungsöffnungen bzw. Belüftungsschlitze zur Hitzeableitung oder der Rauchgaskamin dürfen bei Heißwasser-Hochdruckreinigern nicht verstopft sein.

- Der Hochdruckreiniger darf nicht mit beschädigtem Speisekabel betrieben werden. Lassen Sie das Kabel bei Beschädigung ausschließlich von unserem technischen

Kundendienstzentrum auswechseln.

Das Netzkabel darf keinesfalls vom Benutzer ausgewechselt werden.

- Auf das Netzkabel darf keine mechanische Spannung ausgeübt werden und sein Verlauf muss vor unbeabsichtigten Quetschungen geschützt werden.

- Beim Betrieb von Elektrogeräten müssen einige grundlegende Regeln beachtet werden:

- das Gerät darf nie mit nassen Händen oder Füßen berührt werden
- das Gerät darf nicht barfuß oder mit ungeeigneter Kleidung betrieben werden
- ziehen Sie nicht am Netzkabel oder am Gerät selbst, um den Stecker aus der Steckdose zu ziehen.

(für Hochdruckreiniger mit einer Leistung von weniger als 3kW mit Gerätestecker)

- Schalten Sie den Hochdruckreiniger bei Defekten und/oder Betriebsstörungen aus (indem Sie ihn über den allpoligen Schalter oder, bei Hochdruckreinigern mit einer Leistung von weniger als 3kW, durch Ziehen des Steckers aus der Steckdose vom Stromnetz, sowie vom Wassernetz trennen) und führen nicht eigenständig Reparaturen durch.

- Bei Unfällen einen Arzt oder den Rettungsdienst anfordern.

Der Hochdruckreiniger ist in Bezug auf den Schutz gegen Stromschlag ein Gerät der **Klasse I**.

Wenden Sie sich an unser technisches Kundendienstzentrum.

Die Nichtbeachtung der obigen Angaben befreit den Hersteller von jeglicher Haftung und gilt als fahrlässiger Gebrauch des Geräts.

BEKLEIDUNG UND AUSRÜSTUNG



Tragen Sie Sicherheitsschuhe mit rutschfesten Sohlen.



Tragen Sie eine Schutzbrille oder ein Gesichtsvisor und Sicherheitskleidung.

Es wird empfohlen, einen Overall zu tragen, um die Verletzungsgefahr bei zufälligem Kontakt mit dem Hochdruckstrahl zu mindern.

Die notwendigen Schutzmaßnahmen für Sprühnebel können, je nach zu reinigender Oberfläche und ihrer Umgebung, Schutzmasken der Klasse FFP 2 (vergleichbar oder höher) vorsehen.

ZWECKBESTIMMUNG

Das Gerät ist ausschließlich zur Reinigung von Maschinen, Fahrzeugen, Gebäuden, Werkzeugen und Oberflächen im Allgemeinen bestimmt, die mit einem Wasserstrahl unter Zusatz von Reinigungsmitteln bei einem Druck zwischen 25 und 250 bar behandelt werden können. (360 - 3600 PSI) in Gewerbe- und Geschäftsräumen.

Das Gerät ist nicht geeignet für den Gebrauch in Höhen über 2000 m.

Dieses Gerät ist konstruiert, um mit den vom Hersteller gelieferten oder empfohlenen Reinigungsmitteln betrieben zu werden. Die Verwendung anderer Reinigungsmittel oder chemischer Flüssigkeiten kann die Sicherheit des Geräts beeinträchtigen.

Dieses Gerät darf ausschließlich dem Zweck dienen, für den es konstruiert wurde.

Jeder andere Gebrauch gilt als unsachgemäß und daher gefährlich.

Beispiele für unsachgemäßen Gebrauch sind:

- Reinigung von Flächen, die nicht mit einem Hochdruckwasserstrahl behandelt werden können.
- Reinigung von Personen, Tieren, elektrischen Geräten und des Gerätes selbst.
- Verwendung von ungeeigneten Reinigungsmitteln oder chemischen Flüssigkeiten.
- Verriegelung des Abzugshebels der Lanze in Sprühstellung.

Der Hersteller kann nicht für Schäden durch unsachgemäßen, falschen und gefährlichen Gebrauch haftbar gemacht werden. Die Hochdruckreiniger erfüllen die geltenden Sicherheitsnormen.

VORBEREITENDE TÄTIGKEITEN

AUSPACKEN

Prüfen Sie den Hochdruckreiniger nach dem Auspacken auf einwandfreien Zustand.

Verwenden Sie den Hochdruckreiniger im Zweifelsfall nicht. Wenden Sie sich an Ihren Händler.

Die Verpackungselemente (Beutel, Kartons, Nägel, usw.) dürfen nicht in Reichweite von Kindern gelassen werden, da sie eine potentielle Gefahrenquelle darstellen, und müssen unter Beachtung der nationalen Umweltrichtlinien entsorgt bzw. aufbewahrt werden.

MONTAGE VON SEPARATEN GERÄTETEILEN

Die wichtigen und die sicherheitsrelevanten Geräteteile werden vom Hersteller zusammengesetzt.

Aus Gründen der Verpackung und des Transports sind einige nicht so wichtige Teile des Hochdruckreinigers bei der Lieferung nicht montiert.

Der Benutzer muss diese Teile anhand der Anleitung, die jedem Montagebausatz bei der Lieferung beiliegt, selbst montieren.

TYPENSCHILD:

Das Typenschild mit den wesentlichen technischen Eigenschaften Ihres Hochdruckreinigers befindet sich am Wagen und ist immer sichtbar.

⚠ Vorsicht

Beim Kauf muss das Typenschild am Gerät angebracht sein. Wenden Sie sich andernfalls sofort an den Hersteller und/oder Händler.

Geräte ohne Typenschild dürfen nicht benutzt werden, da sonst jede Haftung des Herstellers erlischt. Geräte ohne Typenschild sind anonym und potentiell gefährlich.

BEFÜLLEN DES KRAFTSTOFFTANKS

Befüllen Sie den Tank mit Kraftstoff für Dieselmotoren (Abb. 1).

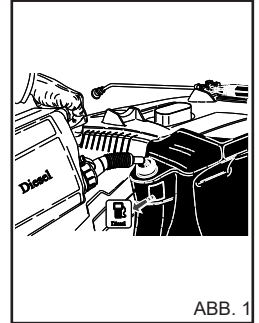


ABB. 1

⚠ Vorsicht

Verwenden Sie nur den auf dem Typenschild angegebenen Kraftstoff.

Kontrollieren Sie den Kraftstoffstand während des Betriebs des Hochdruckreinigers regelmäßig.

Der Betrieb ohne Kraftstoff kann Schäden an der Dieselpumpe verursachen.

BEFÜLLEN DES REINIGUNGSMITTELTANKS

⚠ Vorsicht

Wählen Sie aus dem Sortiment der empfohlenen Produkte das für die vorgesehene Reinigung geeignete Produkt aus und verdünnen Sie es anhand der Angaben auf seiner Verpackung mit Wasser (Abb. 2).

Füllen Sie den Reinigungsmittelkanister mit dem verdünnten Produkt (Abb. 3).

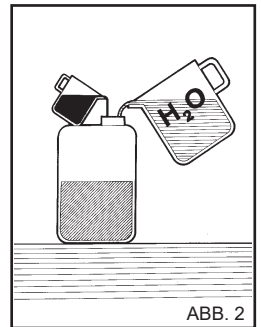


ABB. 2

Fragen Sie bei Ihrem Händler nach dem Katalog der Reinigungsmittel, die je nach Art der Reinigung und Art der zu behandelnden Oberfläche benutzt werden können.

Nach dem Gebrauch eines Reinigungsmittels muss der Ansaugkreislauf des Reinigungsmittels mit Reinwasser durchgespült werden.

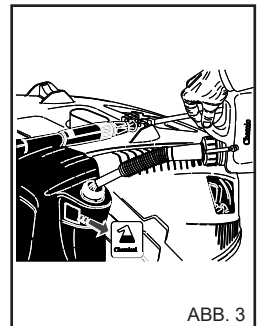


ABB. 3

BEFÜLLEN DES ENTKALKKERTANKS (Falls vorhanden).

Befüllen Sie den Tank mit Entkalkungslösung. Verwenden Sie ausschließlich vom Hersteller und/oder Händler empfohlene Produkte und befolgen Sie strikt die Angaben auf der Verpackung. (Entsorgen Sie den Entkalker vorschriftsmäßig).

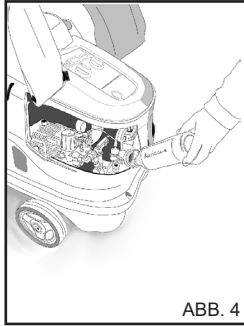


ABB. 4

TRANSPORT

Um das Gerät zu befördern, nachdem es vom Strom- und Wassernetz getrennt wurde, muss die Feststellbremse an der Seite des Geräts gelöst werden und das Gerät am Haltegriff geschoben werden.

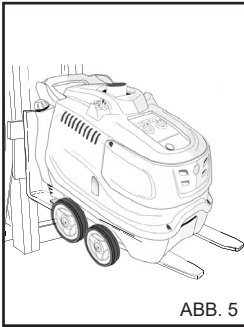


ABB. 5

ANHEBEN MIT DEM GABELSTAPLER

Zum Anheben mit einem Gabelstapler die Gabeln in die dafür vorgesehenen Aussparungen fahren. (Abb. 5)

STEUER- UND BEDIENEINRICHTUNGEN

⚠ Vorsicht

Vor dem Anschluss an die Wasser- und Stromversorgung muss der Bediener die Funktion der Steuer- und Bedieneinrichtungen kennen.

Beachten Sie hierzu die Angaben in der Bedienungsanleitung und nehmen Sie auf die entsprechenden Abbildungen Bezug.

SICHERHEITSVORRICHTUNGEN

Die Sicherheitsvorrichtungen dienen zum Schutz des Benutzers und des Geräts und dürfen nicht manipuliert oder zweckfremd benutzt werden.

Sicherheitsventil: Es dient zum Schutz der Hochdruckwasserleitungen bei einem Defekt des Bypassventils oder bei Verstopfungen der Hochdruckwasserleitungen. Das Sicherheitsventil ist vom Hersteller eingestellt und versiegelt. Eingriffe am Sicherheitsventil dürfen ausschließlich vom Kundendienstzentrum vorgenommen werden.

Sicherheitsvorrichtung am Lanzengriff: Sie verhindert die unabsichtliche Bedienung des Hebels am Griff.

Thermischer Überlastschutz: Der thermische Überlastschutz schaltet das Gerät bei Überhitzung des Elektromotors aus.

ANSCHLUSS AN DAS WASSERNETZ

Schließen Sie den Zulaufschlauch an das Netz (Abb. 6A) und an den Anschluss am Hochdruckreiniger (Abb. 6B) an. Verwenden Sie einen Schlauch mit Durchmesser von mindestens 19mm (3/4").

Prüfen Sie, ob die Menge und der Druck des aus dem Wasser-

netz entnommenen Wassers für den Betrieb des Hochdruckreinigers ausreichend sind 200 + 800 kPa. (29+116 PSI).

Max. Temperatur des Speisewassers 50°C. (122 °F).

Schließen Sie den Hochdruckschlauch an den Hochdruckreiniger (Abb. 6C) und an die Lanze (Abb. 7) an.

⚠ **Gefahr.**
Der Hochdruckreiniger muss mit sauberem Wasser betrieben werden.

Verschmutztes oder sandiges Wasser, korrosive Chemikalien und Verdüner verursachen schwere Schäden am Hochdruckreiniger.

⚠ **Gefahr**
Saugen Sie nie Flüssigkeiten an, die unverdünnte Lösemittel oder Säuren enthalten! Z.B. Benzin, Verdünnungen für Lacke oder Diesel. Der Sprühnebel der Lanze ist hoch brennbar, explosionsgefährdet und giftig.

Die Nichtbeachtung der obigen Angaben befreit den Hersteller von jeglicher Haftung und gilt als fahrlässiger Gebrauch des Gerätes.

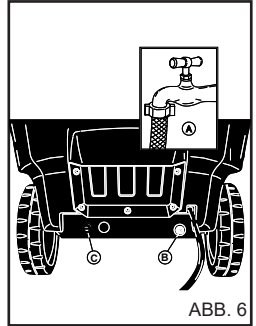


ABB. 6

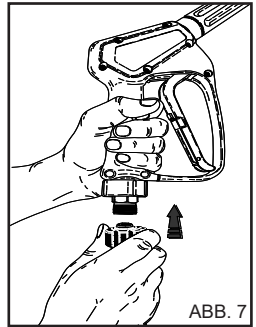


ABB. 7



Wichtig

Beachten Sie die Vorschriften des Wasserversorgungsunternehmens.

Die geltenden Bestimmungen besagen, dass das Gerät ohne einen geeigneten Systemtrenner nicht an das Trinkwassernetz angeschlossen werden darf.

Verwenden Sie einen Systemtrenner gemäß EN 12729 Typ BA. Das durch den Systemtrenner geflossene Wasser ist nicht mehr als Trinkwasser zu betrachten.

⚠ Vorsicht

Schließen Sie das Gerät nicht an Trinkwasserbehälter an.

ANSCHLUSS AN DAS STROMVERSORGUNGSNETZ

Der Anschluss des Hochdruckreinigers an das Netz muss von qualifizierten Technikern nach den geltenden Normen und Gesetzen durchgeführt werden.

Die an der Anlage verfügbare Netzspannung muss mit der Spannung übereinstimmen, für die der Hochdruckreiniger ausgelegt ist und die auf dem Typenschild angegeben ist.

⚠ Gefahr

- Das Stromkabel muss immer vor unabsichtlichen Quetschungen geschützt sein.

- Der Hochdruckreiniger darf nicht mit beschädigtem Speisekabel betrieben werden.

- Beim Betrieb von Elektrogeräten müssen einige grundlegende

Regeln beachtet werden:

- das Gerät darf nie mit nassen Händen oder Füßen berührt werden
 - das Gerät darf nicht barfuß oder mit ungeeigneter Kleidung betrieben werden
 - ziehen Sie nicht am Netzkabel oder am Gerät selbst, um den Stecker aus der Steckdose zu ziehen.
- (für Hochdruckreiniger mit einer Leistung von weniger als 3kW mit Gerätestecker)

Der Hochdruckreiniger ist in Bezug auf den Schutz gegen Stromschlag ein Gerät der **Klasse I**.

Die Nichtbeachtung der obigen Angaben befreit den Hersteller von jeglicher Haftung und gilt als fahrlässiger Gebrauch des Gerätes.

GEBRAUCH DES HOCHDRUCKREINIGERS

BEDIENFELD

- A - Einschalter
- B - Temperaturregler.
- C - Manometer.

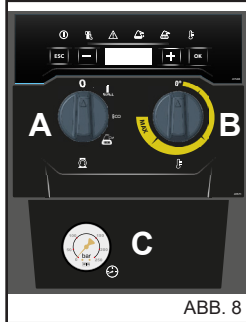


ABB. 8

INBETRIEBNAHME DES HOCHDRUCKREINIGERS

- 1) Öffnen Sie den Wasserzulaufhahn (Abb. 6A).
- 2) Schließen Sie den Hochdruckreiniger über den allpoligen Schalter und durch Einstecken des Steckers in die Steckdose an das Stromnetz an.
- 3) Schalten Sie den Hochdruckreiniger ein, indem Sie den Einschalter A auf „I“ (Abb. 8A) drehen. Nehmen Sie dazu auf die Anleitung „Bedienfeld“ Bezug.

⚠ Vorsicht

Der Hochdruckwasserstrahl bewirkt eine Reaktionskraft an der Lanze. Den Griff der Lanze gut festhalten.

- 4) Drücken Sie den Hebel am Griff und beginnen Sie mit der Reinigung.
- 5) Nehmen Sie für den Betrieb des Hochdruckreinigers mit Heißwasser auf die Anleitung „Bedienfeld“ Bezug.

⚠ Vorsicht

Bei Hochdruckreinigern mit „Total-Stop-Einrichtung“ schaltet sich der Motor ein und aus, wenn der Hebel am Griff der Lanze bedient bzw. losgelassen wird.

⚠ Gefahr

Verriegeln Sie den Hebel am Griff nicht in Sprühstellung.

WICHTIG!

Verwenden Sie bei der ers-

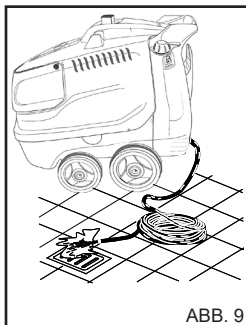


ABB. 9

ten Inbetriebnahme des Hochdruckreinigers keine Lanze, um Unreinheiten oder Luftblasen aus dem Wasserkreislauf zu entfernen, und lassen Sie das Wasser einige Sekunden aus dem Gerät laufen.

Mögliche Unreinheiten könnten die Düse verstopfen, wodurch sie nicht mehr funktioniert (Abb. 9).

GEBRAUCH DES ZUBEHÖRS.

Der Hochdruckreiniger ist mit einer Flachstrahldüse für die Reinigung von großen Flächen ausgerüstet.

⚠ Vorsicht

Verwenden Sie den Strahl nur aus größerer Entfernung, um Schäden durch den hohen Druck zu vermeiden.

ROTIERENDER SPRÜHKOPF (Sonderzubehör)

Der Hochdruckreiniger kann mit einem Sprühkopf mit Rotordüse ausgerüstet werden, um hartnäckigen Schmutz zu entfernen.

⚠ Gefahr:

Verwenden Sie den Strahl nur aus größerer Entfernung, um Schäden durch den hohen Druck zu vermeiden. Richten Sie den Strahl nicht auf Personen, Tiere oder Steckdosen

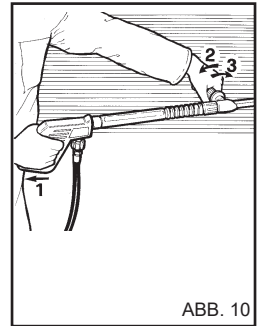


ABB. 10

GEBRAUCH DER DOPPEL-LANZE (Abb. 10). (Falls vorhanden)

Mit der Doppellanze kann man zwischen Hoch- und Niederdruckwasserstrahl wählen. Die Auswahl des Drucks erfolgt bei Pistole auf Pos. 1. Hochdruck Pos. 2. Niederdruck.

DRUCKREGELUNG.

Dieses Kapitel bezieht sich nur auf Modelle mit „Druckregelvorrichtung“. Mit der Druckregelvorrichtung, Abb. 11 kann der Arbeitsdruck geregelt werden. Durch Drehen des Griffs C entgegen dem Uhrzeigersinn (B) (Minimum) wird der Betriebsdruck verringert.

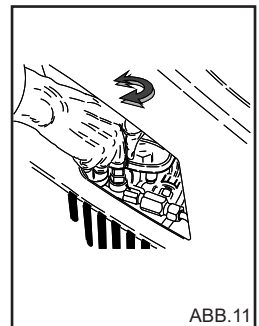


ABB.11

VERWENDUNG DER PHASE KALTWASSER

Geeignet zum Entfernen von leichtem Schmutz oder zum Abwaschen von Gartengeräten, Mauern, Terrassen, Hartböden im Allgemeinen. Den gewünschten Betriebsdruck einstellen.

VERWENDUNG DER BETRIEBSART „ECO“.

In der Betriebsart „ECO“ verwendet der Hochdruckreiniger Betriebstemperaturen bis zu 60°C, um die Ressourcen wirtschaftlich zu nutzen und die Umwelt weniger zu belasten.

VERWENDUNG DER PHASE HEISSWASSER UND DAMPF (falls verfügbar)

Für den korrekten Gebrauch der Phase Heißwasser und Dampf (falls verfügbar) werden die folgenden Temperaturen empfohlen:

- Leichte Verschmutzung: **30 - 50 °C**;
- Proteinhaltige Verschmutzung, z.B. im Lebensmittelbereich: **60 °C Max**
- Reinigung von Fahrzeugkarosserien oder Werkzeugmaschinen: **60 - 90 °C**.
- Wachsentfernung, sehr fetthaltige Verschmutzung: **100 - 110°C**
- Fassadenreinigung, Oberflächendesinfektion: **bis zu 140 °C**.

Für den Gebrauch der Phase Dampf, muss die serienmäßige Hochdruckdüse gegen die empfohlene Dampf Düse ausgetauscht werden, die als Sonderzubehör geliefert wird.

Für die Einstellungen nehmen Sie auf die Anleitung „Bedienfeld“ Bezug.

Bei Arbeitstemperaturen über 95°C (203°F) muss der am Manometer angezeigte Arbeitsdruck ≤ 32 bar betragen. (460 PSI).

Gefahr

Halten Sie sich während des Betriebs mit siedend heißem Wasser „Phase Dampf“ von den Abgasöffnungen fern (Verbrennungsgefahr).

Lassen Sie nach dem Gebrauch der Phase Heißwasser oder Dampf das Gerät für ca. 3 Minuten bei geöffneter Pistole abkühlen.

HINWEISE FÜR DEN GEBRAUCH VON REINIGUNGSMITTELN

Vorsicht

Dieses Gerät ist konstruiert, um mit den vom Hersteller gelieferten oder empfohlenen Reinigungsmitteln und/oder Chemikalien betrieben zu werden. Die Verwendung anderer Reinigungsmittel oder chemischer Flüssigkeiten kann die Sicherheit des Hochdruckreinigers beeinträchtigen.

- 1) Um die Umwelt nicht zu belasten, wird empfohlen, das Reinigungsmittel umsichtig und gemäß den Angaben auf der Verpackung zu verwenden.
- 2) Wählen Sie aus dem Sortiment der empfohlenen Reinigungsmittel das geeignete Produkt aus und verdünnen Sie es mit Wasser anhand der Angaben auf der Verpackung des Produkts oder im Katalog der für den jeweiligen Kaltwasser- bzw. Heißwasser-Hochdruckreiniger empfohlenen Reinigungsmittel.
- 3) Fragen Sie bei Ihrem Händler nach dem Katalog der Reinigungsmittel.

VORGEHENSWEISE ZUM RICHTIGEN REINIGEN BEIM GEBRAUCH VON REINIGUNGSMITTELN

- 1) Bereiten Sie die für die Verschmutzungsart und die zu rein-

- gende Fläche geeignete Reinigungsmittellösung vor.
- 2) Schalten Sie den Hochdruckreiniger ein, wählen Sie die Phase Reinigungsmittel, sprühen Sie die zu reinigende Oberfläche von unten nach oben ein. Das Reinigungsmittel für einige Minuten einwirken lassen. Nehmen Sie dazu auf die Anleitung „Bedienfeld“ Bezug.
- 3) Reinigen Sie die gesamte Oberfläche von oben nach unten mit heißem oder kaltem Hochdruckwasser nach.
- 4) Die Oberfläche mit Heißwasser $> 90^\circ\text{C}$ desinfizieren, indem der Temperaturwahlschalter auf die Phase Heißwasser gestellt wird. Nehmen Sie dazu auf die Anleitung „Bedienfeld“ Bezug.

Vorsicht

Die Verwendung von überhitztem Heißwasser kann die Wirksamkeit der Gummiteile (Reifen, Dichtungen, usw.) beeinträchtigen.

- 5) Nach dem Gebrauch mit Reinigungsmittel muss der Hochdruck-Wasserkreislauf durchgespült werden: lassen Sie die Pumpe für 1 Minute bei komplett geschlossenem Dosierhahn laufen.

AUSSCHALTEN DES HOCHDRUCKREINIGERS

- 1) Schalten Sie den Brenner aus, indem Sie den Temperaturregler auf Pos. „0“ (Abb. 8B) drehen.
- 2) Betreiben Sie den Hochdruckreiniger für mindestens 30 Sekunden mit kaltem Wasser, um den Kessel abzukühlen.
- 3) Schalten Sie den Hochdruckreiniger aus, indem Sie den Einschalter auf „0“ (Abb. 8A) drehen.
- 4) Lassen Sie den Druck aus dem Hochdruckschlauch ab, indem Sie den Hebel der Pistole bedienen.
- 5) Trennen Sie den Hochdruckreiniger über den allpoligen Schalter oder durch Herausziehen des Steckers aus der Steckdose vom Stromnetz.
- 6) Schließen Sie den Wasserzulaufhahn (Abb. 6A).

Vorsicht

- Wenn Sie sich, auch vorübergehend, vom Hochdruckreiniger entfernen, muss er über den allpoligen Schalter oder durch Herausziehen des Steckers aus der Steckdose ausgeschaltet werden.

- Hochdruckreiniger mit „Total-Stop-Einrichtung“ sind dann ausgeschaltet, wenn der allpolige Schalter auf „0“ steht oder der Stecker aus der Steckdose gezogen ist.

- Wenn der Hochdruckreiniger nicht benutzt wird, muss die Sicherheitsvorrichtung am Griff geschlossen werden (Abb. 12).

- Trockenlauf des Hochdruckreinigers führt zu schweren Schäden an den Dichtungen der Pumpe.

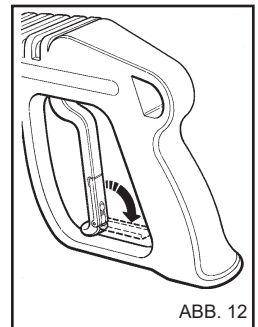


ABB. 12

WARTUNG

DER BENUTZER DARF NUR ARBEITEN AUSFÜHREN, DIE IN DIESER BEDIENUNGSANLEITUNG AUSDRÜCKLICH GENEHMIGT SIND. ALLE SONSTIGEN ARBEITEN SIND VERBOTEN

⚠ Gefahr

Wartungsarbeiten am Kessel, an der Hochdruckpumpe, an der Elektrik und an allen sicherheitsrelevanten Teilen müssen von unserem Kundendienstzentrum durchgeführt werden.

Der Hersteller haftet nicht für unbefugte Veränderungen am Produkt, Änderungen, Reparaturen und unsachgemäße Wartung, die von Dritten ohne ausdrückliche Genehmigung durchgeführt wurden.

Die Dokumentation über die Reparaturarbeiten und die planmäßigen Servicearbeiten, sowie die Zertifikate bezüglich der Installation des Gerätes nach den geltenden gesetzlichen Vorschriften (Norm IEC 60364-1) müssen vom Benutzer zusammen mit der Bedienungsanleitung sorgfältig aufbewahrt werden.

Unterziehen Sie die Sicherheitsvorrichtungen und die Einstellungen des Hochdruckreinigers regelmäßig, mindestens einmal im Jahr, einer generellen Kontrolle bei unserem technischen Kundendienstzentrum.

Insbesondere beim Heißwasser-Hochdruckreiniger müssen die Abgase kontrolliert werden.

Die werkseitige Einstellung durch den Hersteller sieht die Entstehung von Verbrennungsgasen mit einem **CO-Gehalt** von weniger als 0,04% vor und die Rußzahl 2 nach der Bacharach-Skala gemäß den geltenden Normen.

⚠ Gefahr

Vor allen Wartungsarbeiten muss der Hochdruckreiniger über den allpoligen Schalter oder durch Herausziehen des Steckers aus der Steckdose vom Stromnetz, sowie durch Schließen des Zulaufhahns vom Wassernetz getrennt werden (siehe Kapitel Anschluss an das Strom- und Wassernetz). Nach der Wartung und vor dem erneuten Anschluss des Hochdruckreinigers an das Strom- und Wassernetz müssen alle Verkleidungsteile wieder richtig montiert und mit den entsprechenden Schrauben befestigt werden.

Bei Nichtbeachtung dieser Vorschrift besteht Stromschlaggefahr.

FROSTSCHUTZMASSNAHMEN

Der Hochdruckreiniger muss vor Frost geschützt werden.

Nach der Arbeit und bei längerem Stillstand muss, falls der Hochdruckreiniger in frostgefährdeten Räumen untergebracht wird, unbedingt Frostschutzmittel verwendet werden, um schwere Schäden am Wasserkreislauf zu vermeiden.

GEBRAUCH DES FROSTSCHUTZMITTELS (Abb. 13)

1 - Schließen Sie die Wasserversorgung (Hahn), klemmen Sie den Zulaufschlauch ab und betreiben Sie den Hochdruckreiniger, bis er komplett leer ist.

2 - Schalten Sie den Hochdruckreiniger aus, indem Sie den

Einschalter auf „0“ stellen.

3 - Bereiten Sie einen Behälter mit dem Frostschutzmittel vor.

4 - Tauchen Sie den Zulaufschlauch in den Behälter mit dem Frostschutzmittel.

5 - Schalten Sie den Hochdruckreiniger ein, indem Sie den Einschalter auf „I“ stellen.

6 – Betreiben Sie den Hochdruckreiniger, bis das Frostschutzmittel aus der Lanze austritt.

7 - Lassen Sie das Frostschutzmittel auch von der Reinigungsmittelansaugung ansaugen.

8 - Schalten Sie den Hochdruckreiniger aus und trennen Sie ihn durch Bedienen des allpoligen Schalters bzw. durch Herausziehen des Gerätesteckers aus der Steckdose von der

Stromversorgung.

9 - Bei Hochdruckreinigern mit Wasserschale muss die gemäß Punkt 3 vorbereitete Reinigungsmittellösung direkt in die Wasserschale gefüllt werden.

⚠ Vorsicht

Das Frostschutzmittel kann Umweltschäden verursachen; beachten Sie daher beim Gebrauch unbedingt die Angaben auf der Verpackung des Produkts. (Vorschriftsmäßig entsorgen.)

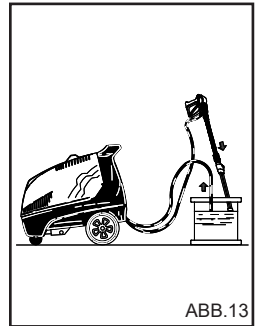


ABB.13

ÖLSTANDSKONTROLLE UND ÖLWECHSEL DER PUMPE

Kontrollieren Sie regelmäßig den Ölstand der Hochdruckpumpe über das Schauglas (Abb. 14 A) oder über den Ölmesstab (Abb. 14B).

Fordern Sie sofort den Kundendienst an, falls das Öl milchig trüb ist.

Wechseln Sie das Öl nach den ersten 50 Arbeitsstunden und später alle 500 Stunden oder einmal im Jahr.

Gehen Sie wie folgt vor:

1) Schrauben Sie den Ablassstopfen unter der Pumpe ab (Abb. 14C).

2) Schrauben Sie den Deckel mit dem Ölmesstab ab (Abb. 14).

3) Lassen Sie das Öl komplett in einen Behälter abtropfen und entsorgen Sie es bei einer Altölmahmestelle.

4) Schrauben Sie den Ablassstopfen wieder fest und füllen Sie das Öl über die obere Öffnung ein (Abb. 15A), bis der im Schauglas angezeigte Ölstand erreicht ist (Abb. 15B).

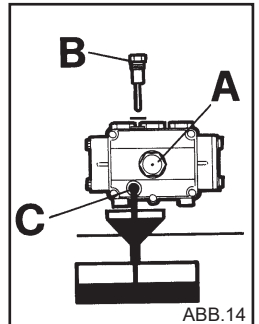


ABB.14

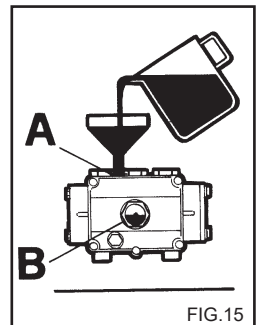


FIG.15

Bei Hochdruckreinigern ohne Ablassstopfen muss zum Ölwechsel der technische Kundendienst angefordert werden.

Verwenden Sie ausschließlich Öl SAE 15 W40.

REINIGUNG DES FILTERS UND DES DIESELTANKS

Bauen Sie den Filter der Dieselleitung aus und wechseln Sie ihn (Abb. 16)
Der Wechsel muss regelmäßig erfolgen.

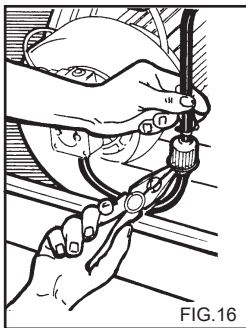


FIG.16

Entleeren Sie den Dieseltank.

Öffnen Sie den Ablassstopfen (Abb. 17) (falls vorhanden) und lassen Sie Unreinheiten in einen Behälter fließen.

Spülen Sie den Tank mit sauberem Diesel aus und schließen Sie die Ablassöffnung.

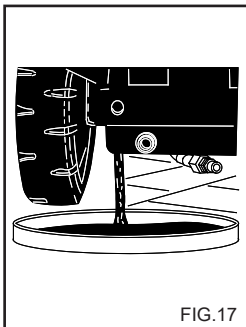


FIG.17

REINIGUNG DES WASSER-FILTERS

Reinigen Sie den Wasserfilter regelmäßig und beseitigen Sie Unreinheiten (Abb. 18).

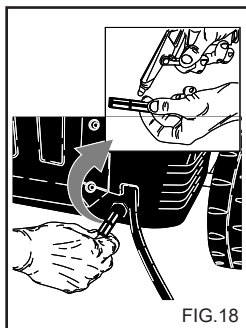


FIG.18

AUSWECHSELN DER HOCHDRUCKDÜSE

Die Hochdruckdüse an der Lanze muss regelmäßig ausgewechselt werden, da sie beim Betrieb normalem Verschleiß ausgesetzt ist. Der Verschleiß ist normalerweise an der Verringerung des Arbeitsdrucks des Hochdruckreinigers erkennbar. Wenden Sie sich für nähere Angaben zum Auswechseln an den Lieferanten und/oder Händler.

ENTKRUSTUNG

Die Entkrustung muss regelmäßig durchgeführt werden, da sich der im Wasser vorhandene Kalk im Wasserkreislauf und in der Heizschlange ablagert und sie mit der Zeit verstopft.

Wenden Sie sich für diese Arbeit an eines unserer technischen Kundendienstzentren, was Geld spart und die Leistungsfähigkeit des Hochdruckreinigers steigert.

ZUSAMMENFASSENDE TABELLE DER PLANMÄSSIGEN WARTUNGSARBEITEN DURCH DEN BENUTZER

Beschreibung der Tätigkeiten:

Prüfung von Stromkabel-Schläuchen-Hochdruckverbindungen	Bei jedem Gebrauch
Erster Ölwechsel der Hochdruckpumpe	Nach 50 Stunden
Spätere Ölwechsel der Hochdruckpumpe	Alle 500 Stunden
Wechsel und Reinigung der Dieselfilter	Alle 100 Stunden
Reinigung des Dieseltanks	Alle 100 Stunden
Reinigung des Wasserfilters	Alle 50 Stunden

ZUSAMMENFASSENDE TABELLE DER AUSSER-PLANMÄSSIGEN WARTUNGSARBEITEN DURCH DAS KUNDENDIENSTZENTRUM

Beschreibung der Tätigkeiten:

Kessel	
Reinigung der Heizschlange	Alle 200 Stunden
Entkrustung der Heizschlange	Alle 300 Stunden
Reinigung der Dieselpumpe	Alle 200 Stunden
Auswechseln der Einspritzdüse	Alle 200 Stunden
Einstellen der Elektroden	Alle 200 Stunden
Auswechseln der Elektroden	Alle 500 Stunden
Auswechseln der Dichtungen der Hochdruckpumpe	Alle 500 Stunden
Auswechseln der Düse der Lanze	Alle 200 Stunden
Einstellen und Prüfen der Sicherheitsvorrichtungen.	Einmal im Jahr

Deutsch

WICHTIG:

Die angegebenen Zeiten beziehen sich auf normale Betriebsbedingungen. Bei schwierigen Einsatzbedingungen verringern sich die Wartungsintervalle.

Verwenden Sie für die Wartung und/oder Reparatur nur Original-Ersatzteile, da sie die beste Qualität, Zuverlässigkeit und Sicherheit bieten. Bei Nichtverwendung von Original-Ersatzteilen ist der Hersteller von jeglicher Haftung befreit, die auf die Person übergeht, die den Eingriff vornimmt.

NICHTGEBRAUCH

Bei längerem Nichtgebrauch müssen die Versorgungsquellen abgetrennt, der/die Tank(s) mit den Betriebsmitteln entleert und alle Teile geschützt werden, die durch Staubablagerungen beschädigt werden könnten.

Fetten Sie alle Teile ein, die durch Austrocknung beschädigt werden könnten, wie Schlauchleitungen. Prüfen Sie bei der erneuten Inbetriebnahme, dass die Wasseranschlussschläuche keine Risse oder Schnitte aufweisen.

Öle und Chemikalien müssen vorschriftsmäßig entsorgt werden.

VERSCHROTTUNG

Falls der Hochdruckreiniger nicht mehr verwendet wird, muss er betriebsunfähig gemacht werden, indem das Speisekabel vom Gerät abgetrennt wird. Entfernen Sie ferner alle Teile des Hochdruckreinigers, die vor allem für Kinder, die mit dem stillgelegten Hochdruckreiniger spielen könnten, eine Gefahr darstellen. Das Produkt gilt nach der Richtlinie über Elektro- und Elektronik-Altgeräte (RAEE) als Sondermüll und erfüllt die Anforderungen der neuen Umweltschutzrichtlinien. Es muss nach den geltenden Gesetzen und Bestimmungen getrennt vom Hausmüll entsorgt werden.

Verwenden Sie die zu verschrottenden ausgebauten Teile nicht als Ersatzteile.

STÖRUNGEN - ABHILFE

Vor jeder Tätigkeit muss der Hochdruckreiniger über den allpoligen Schalter oder durch Ziehen des Steckers aus der Steckdose vom Stromnetz, sowie vom Wassernetz getrennt werden.

STÖRUNGEN	URSACHEN	ABHILFEN
Bei Drehen des Schalters schaltet sich der Hochdruckreiniger nicht ein.	Kein elektrischer Anschluss. Thermischer Überlastschutz hat ausgelöst.	Die Netzspannung prüfen. (siehe technische Eigenschaften). Rücksetzen. (Bei erneutem Auslösen den technischen Kundendienst anfordern).
Der Strahl wird nicht abgegeben oder der Hochdruck-Wasserkreislauf hat eine Leckage. Nach 30 Sek. schaltet der Hochdruckreiniger ab.	Wasserzulaufilter verstopft. Anschluss an das Wassernetz defekt. Netzahn geschlossen. Leckagen am Hochdruck-Wasserkreislauf.	Den Filter reinigen. Prüfen. Den Hahn öffnen. Den Kundendienst anfordern.
Die Pumpe läuft, erreicht aber nicht den Nenndruck.	Wasserzulaufilter verstopft. Anschluss an das Wassernetz defekt. Druckregelventil auf Minimum eingestellt. Düse der Lanze verschlissen. Ventile verschmutzt oder verschlissen. Reinigungsmittelhahn offen. Druckregleinrichtungen an der Lanze offen (falls vorhanden).	Den Filter reinigen. Prüfen. Einstellen. Den Kundendienst anfordern. Den Kundendienst anfordern. Die Vorrichtung schließen. Die Vorrichtung schließen.
Bei geöffneter Lanze sinkt und steigt der Druck.	Düse verstopft oder verformt. Versorgung unzureichend. Reinigungsmittelhahn offen.	Die Düse reinigen oder den Kundendienst anfordern. Prüfen. Die Vorrichtung schließen.
Der Hochdruckreiniger schaltet sich im Bypassbetrieb oder bei Total-Stop aus.	Mikroleckagen am Hochdruck-Wasserkreislauf.	Den Kundendienst anfordern.

Deutsch

STÖRUNGEN	URSACHEN	ABHILFEN
Bei Drehen des Temperaturreglers auf die gewünschte Position schaltet sich der Kessel nicht ein.	Dieselmangel.	Den Dieselstand im Tank prüfen und kontrollieren, ob im Ansaugkreislauf des Brennstoffs Wasser vorhanden ist.
	Falsche Drehrichtung des Motors bei Drehstrommodellen.	Den Kundendienst anfordern.
Das Wasser ist nicht heiß genug.	Position Temperaturregler.	Prüfen.
	Filter verstopft.	Reinigen oder austauschen.
	Heizschlange des Kessels durch Kalk verstopft.	Den Kundendienst anfordern.
Zu viel Rauch aus dem Kamin.	Verbrennung nicht korrekt.	Dieselfilter reinigen oder wechseln. Den Kundendienst anfordern.
	Kraftstoff mit Unreinheiten oder Wasser versetzt.	Den Tank leeren und sorgfältig reinigen. Dieselfilter reinigen.
Unzureichende Reinigungsmittelansaugung.	Hahn geschlossen.	Den Hahn öffnen.
	Reinigungsmittel leer.	Den Reinigungsmitteltank füllen.
	Heizschlange oder Schlauch verstopft.	Den Kundendienst anfordern.
Am Sprühkopf tritt Wasser aus.	Dichtungen verschlissen.	Den Kundendienst anfordern.
Im Öl ist Wasser vorhanden.	Zu hoher Feuchtigkeitsanteil im Raum.	Öl wechseln.

Hinweis Um die Meldungen zurückzusetzen, den Hauptschalter „A“ Abb. 8 auf „0“ und anschließend auf „I“ stellen. Nehmen Sie dazu auf die Anleitung „Bedienfeld“ Bezug.

WICHTIG

Verwenden Sie für die Wartung und/oder Reparatur nur Original-Ersatzteile, da sie die beste Qualität, Zuverlässigkeit und Sicherheit bieten. Bei Nichtverwendung von Original-Ersatzteilen ist der Hersteller von jeglicher Haftung befreit.

¡Felicitaciones! Deseamos agradecerle

por haber comprado esta hidrolimpiadora, Usted ha demostrado que no acepta compromisos: ***Usted quiere lo mejor.*** Hemos preparado este manual para que Usted pueda apreciar totalmente la calidad y los altos rendimientos que le ofrece esta hidrolimpiadora.

Le recomendamos leerlo completamente antes de utilizar la máquina.

La marca **CE** aplicada en la hidrolimpiadora demuestra la conformidad del producto a las Normativas Europeas en materia de seguridad.

También le proponemos una amplia gama de máquinas para la limpieza, a saber:

ASPIRADORAS, FREGADORAS SECADORAS, MOTOBARREDORAS y una completa gama de **ACCESORIOS, PRODUCTOS QUÍMICOS DETERGENTES** adecuados para la limpieza de cualquier tipo de superficie.

Solicite al Distribuidor de su zona el catálogo completo de nuestros productos.

TRADUCCIÓN DE LAS INSTRUCCIONES ORIGINALES

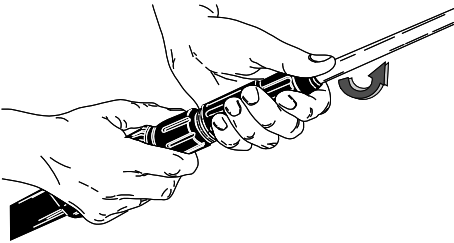
El texto ha sido controlado minuciosamente; de todas maneras, comunique al Fabricante los errores de impresión que pueda encontrar.

Con la finalidad de mejorar el producto, el Fabricante se reserva el derecho de realizar modificaciones para la actualización de esta publicación sin aviso previo.

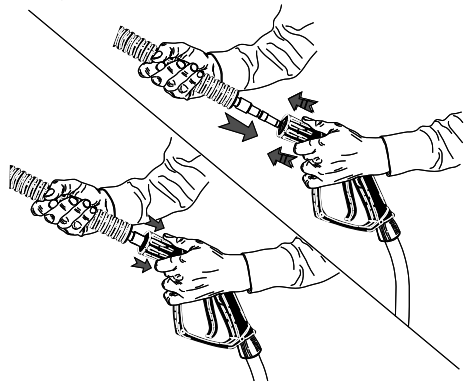
También está prohibida la reproducción total o parcial de este manual sin la autorización del fabricante.

PREPARACIÓN DE LA HIDROLIMPIADORA

Montaje de la lanza

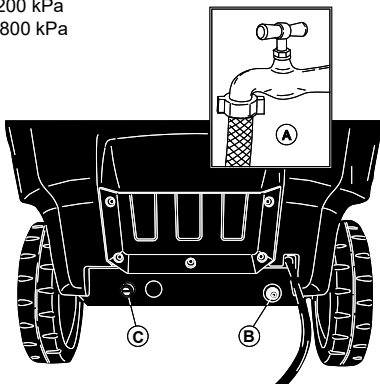


Montaje de la lanza



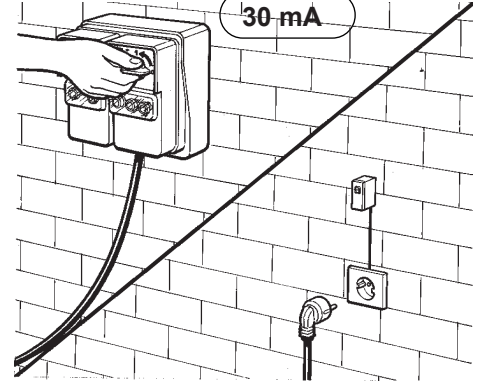
Conexión hídrica.

Mín. 200 kPa
Máx. 800 kPa



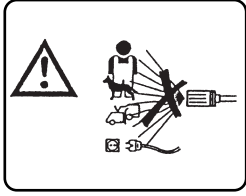
Conexión eléctrica.

30 mA

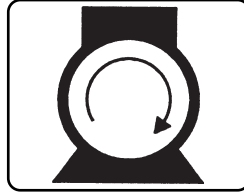


Siga leyendo este manual sin conectar la hidrolimpiadora ni a la red eléctrica ni hídrica.

DESCRIPCIÓN DE LOS SÍMBOLOS APLICADOS EN LA HIDROLIMPIADORA



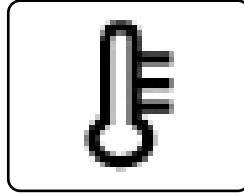
NO DIRIJA EL CHORRO DE AGUA CONTRA LAS PERSONAS, ANIMALES, TOMAS DE CORRIENTE NI CONTRA LA MISMA MÁQUINA.



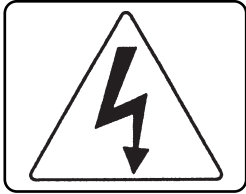
ENCENDIDO DEL MOTOR DE LA BOMBA.



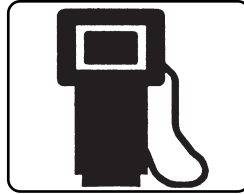
ATENCIÓN PELIGRO DE QUEMADURAS.



ENCENDIDO DEL QUEMADOR / REGULADOR DE TEMPERATURA.



ATENCIÓN PELIGRO DE ELECTROCUCIÓN.



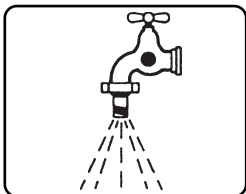
COMBUSTIBLE. (DIÉSEL)



PUESTA A TIERRA.



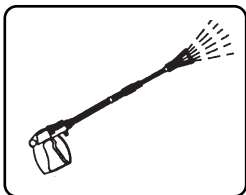
PRODUCTO QUÍMICO. (DETERGENTE)



ENTRADA DE AGUA.



ANTICAL.



SALIDA DE AGUA .



NO ALIMENTAR CON AGUA POTABLE. UTILIZAR UN DISYUNTOR DE RED SEGÚN LA NORMATIVA EN 12729 TIPO BA.

CLASIFICACIÓN DE LOS RIESGOS:**⚠ Peligro**

A causa de un riesgo inminente que puede determinar lesiones graves o mortales

⚠ Atención

A causa de una posible situación peligrosa que podría determinar lesiones graves

Importante

A causa de una posible situación peligrosa que podría determinar lesiones ligeras a personas o bienes.

INTRODUCCIÓN**⚠ Atención**

Lea este manual antes de instalar, poner en funcionamiento y utilizar la hidrolimpiadora.

El manual forma parte integrante del producto.

Lea detenidamente las advertencias e instrucciones contenidas en este manual, porque suministran indicaciones importantes sobre la **SEGURIDAD DE USO Y MANTENIMIENTO**, observando detenidamente las normas generales de seguridad.

**CONSERVE CON CUIDADO ESTE MANUAL
PARA CONSULTARLO EN UN FUTURO.****⚠ Atención**

El usuario de la hidrolimpiadora y la persona que realice los trabajos de mantenimiento ordinario deben conocer el contenido de este manual.

CLASIFICACIÓN

El usuario debe respetar las condiciones de uso de la hidrolimpiadora previstas por las normas, especialmente debe atenerse a la siguiente clasificación:

La hidrolimpiadora es un equipo de **Clase I** a fines de la protección contra las sacudidas eléctricas.

La hidrolimpiadora se regula en fábrica y todos los dispositivos de seguridad que incorpora están sellados. **Está prohibido modificar su regulación.**

La hidrolimpiadora de agua caliente, para calentar el agua utiliza un quemador alimentado con combustible para motores **Diésel.**

La hidrolimpiadora se debe utilizar sobre un terreno firme y en plano; no debe desplazarse mientras esté funcionando ni cuando esté conectada a la red eléctrica. La hidrolimpiadora es considerada un equipo de instalación fija. El incumplimiento de estas indicaciones puede constituir un Peligro.

La hidrolimpiadora no se debe utilizar en lugares corrosivos o potencialmente explosivos (vapores o gases).

NORMAS GENERALES DE SEGURIDAD PARA EL USO DE LAS HIDROLIMPIADORAS**⚠ Atención**

- La conexión eléctrica debe ser llevada a cabo por técnicos cualificados que respeten las normas vigentes (aténgase a la Norma CEI 60364-1) y de acuerdo con las instrucciones dadas por el fabricante. Una conexión incorrecta puede provocar daños a personas, animales o bienes; en este caso el fabricante no podrá ser considerado responsable.

Las hidrolimpiadoras con una potencia inferior a 3 kW incorporan una clavija para la conexión a la red eléctrica. En este caso, controle que la capacidad eléctrica del sistema y de las tomas de corriente sean adecuadas para la potencia máxima del aparato, la cual está indicada en la placa de características (kW). Si tuviera dudas, contacte con personal profesional y experto. En caso de incompatibilidad entre la toma y la clavija del aparato, haga sustituir la clavija por una adecuada por personal cualificado.

- Antes de conectar la hidrolimpiadora, asegúrese de que los datos de características correspondan con aquellos de la red de distribución eléctrica.

- No utilice cables de extensión para alimentar la hidrolimpiadora. Si utiliza cables de extensión, el enchufe y la toma deben ser herméticos. Los cables de extensión inadecuados pueden ser peligrosos.

- La seguridad eléctrica de la hidrolimpiadora está asegurada solamente cuando la misma está conectada correctamente a un sistema de puesta a tierra eficaz, tal como previsto por las normas de seguridad eléctrica vigentes (aténgase a la Norma

CEI 60364-1). Es necesario comprobar este requisito fundamental de seguridad; en caso de dudas, solicite un control minucioso de la instalación por parte de personal profesional y cualificado.

El fabricante no podrá ser considerado responsable de posibles daños causados por la ausencia de la conexión a tierra del sistema.

- La hidrolimpiadora debe conectarse a la red de alimentación eléctrica mediante el interruptor omnipolar con apertura de los contactos de al menos 3 mm y con características eléctricas adecuadas para el equipo y de acuerdo con las normas vigentes. (este requisito no es válido para las hidrolimpiadoras provistas de clavija con potencia inferior a 3 kW).

Se recomienda que la red de alimentación eléctrica incluya un interruptor diferencial que corte la alimentación si la corriente hacia tierra supera los 30 mA durante 30 ms, o un dispositivo que compruebe el circuito de tierra.

- La hidrolimpiadora está desconectada de la red de alimentación eléctrica sólo desconectando la clavija y apagando el interruptor omnipolar del sistema.

- El fabricante no se asume ninguna responsabilidad por el incumplimiento de lo anterior que constituye un uso negligente del producto.

La hidrolimpiadora es considerada un equipo de instalación fija.

- Las hidrolimpiadoras con dispositivo «Total stop» deben considerarse apagadas con el interruptor omnipolar en la posición «O» o con la clavija desconectada de la toma de corriente.

- La hidrolimpiadora debe funcionar bajo la supervisión de una persona. Cuando deje

sola la hidrolimpiadora, incluso momentáneamente, apáguela con el interruptor omnipolar y desconecte la clavija de la toma de corriente.

- La hidrolimpiadora no está destinada para ser utilizada por niños, adolescentes, personas con discapacidad física, sensorial o mental, personas en estado de ebriedad, sin experiencia ni conocimiento.

El operador deberá conocer las instrucciones de uso del aparato siendo instruido por una persona responsable de su seguridad. Hay que vigilar a los niños y controlar que no jueguen con la hidrolimpiadora.

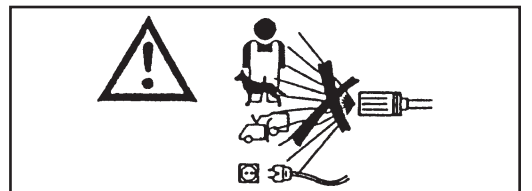
- Utilice solo accesorios originales que ofrezcan un funcionamiento seguro del aparato.

- El tubo flexible de conexión entre la lanza y la hidrolimpiadora no debe estar roto. Si así lo fuera, sustitúyalo inmediatamente. El tubo debe tener indicada la presión admitida, la fecha de fabricación y el nombre del fabricante.

- Los tubos, uniones y acoplamientos de alta presión son importantes para la seguridad de la hidrolimpiadora. Utilice solo piezas de repuesto originales aprobadas por el fabricante.

- No utilice la hidrolimpiadora cuando haya personas y/o animales dentro de su radio de acción.

- Los chorros de alta presión pueden ser peligrosos si se utilizan de manera incorrecta. No dirija el chorro hacia las personas,



animales o equipos eléctricos o hacia el mismo aparato.

- El chorro de agua a alta presión genera una fuerza de reacción en la lanza. Mantenga la empuñadura de la lanza bien firme.

- El uso de la hidrolimpiadora debe ser evaluado en función del tipo de lavado que debe hacerse.

Protéjase contra la expulsión de cuerpos sólidos o sustancias corrosivas utilizando los equipos de protección adecuados.

- El uso de la hidrolimpiadora debe ser evaluado en función de la zona en la que se realiza el lavado. (ej.: industrias alimentarias, industrias farmacéuticas, etc.).

Hay que respetar las normas y condiciones de seguridad correspondientes.

- Este equipo ha sido diseñado para ser utilizado con detergentes suministrados o recomendados por el fabricante. El uso de otros detergentes o sustancias químicas puede influir sobre la seguridad del equipo.

- Durante el uso se puede formar niebla pulverizada. La inhalación de niebla pulverizada puede ser perjudicial para la salud.

- Riesgo de explosión. No rocíe líquidos inflamables.

- El empleador debe evaluar el riesgo para especificar las medidas de protección necesarias relativas a la formación de nieblas pulverizadas, dependiendo de la superficie a limpiar y su entorno. Las mascarillas de protección clase FFP 2, equivalentes o superiores, son aptas para la protección contra la inhalación de niebla pulverizada.

- No dirija el chorro contra sí mismo o contra las demás personas para limpiar los indu-

mentos o zapatos.

- Durante el uso está prohibido bloquear el gatillo (palanca) de la lanza en la posición de dosificación.

- La hidrolimpiadora de agua caliente, para calentar el agua utiliza un quemador alimentado con combustible para motores **Diésel**. El uso de otros combustibles es peligroso.

- Antes de realizar cualquier tipo de operación de limpieza y/o mantenimiento, desconecte la hidrolimpiadora de la red de alimentación eléctrica e hídrica.

- Periódicamente, **al menos una vez por año**, haga inspeccionar los dispositivos de seguridad por uno de nuestros centros de asistencia técnica.

- La máquina está diseñada para ser utilizada en exteriores. Si el aparato se utilizara en un local cerrado (**no recomendado**), instale un sistema de aspiración de humos y de ventilación adecuado para dichos locales.

- No obstruya las aberturas o bocas de ventilación y de eliminación del calor o la chimenea de evacuación de humos para las hidrolimpiadoras de agua caliente.

- No utilice la hidrolimpiadora con el cable de alimentación roto.

Si el cable estuviera roto, para sustituirlo, contacte exclusivamente con uno de nuestros centros de asistencia técnica.

El usuario no puede sustituir el cable de alimentación.

- El cable de alimentación eléctrica no debe jamás estar bajo tensión mecánica y su recorrido debe estar protegido contra los aplastamientos accidentales.

- El uso de cualquier aparato eléctrico implica el respeto de algunas reglas fundamentales:

- no toque el aparato con las manos o los pies mojados
- no utilice el aparato con los pies descalzos o con ropa inadecuada
- no tire del cable de alimentación ni del mismo aparato para desconectar la clavija del tomacorriente.

(para hidrolimpiadoras con potencia inferior a 3 kW con clavija incorporada)

- En caso de averías y/o de problemas de funcionamiento en la hidrolimpiadora, apáguela (desconectándola de la red de alimentación eléctrica con el interruptor omnipolar o desconectando la clavija de la toma de corriente para las hidrolimpiadoras con una potencia inferior a 3 kW y de la red hídrica) y no la modifique.

- En caso de accidente, llame a un médico o al servicio de urgencias.

La hidrolimpiadora es un equipo de **Clase I** a fines de la protección contra las sacudidas eléctricas.

Contacte con uno de nuestros centros de asistencia técnica.

El fabricante no se asume ninguna responsabilidad por la inobservancia de lo anterior que constituye un uso negligente del producto.

ROPA Y EQUIPAMIENTO



Utilice zapatos de seguridad con suela anti-deslizante.



Póngase gafas de protección o máscara y la ropa de seguridad.

Se recomienda utilizar un mono de trabajo para reducir el peligro de lesiones en caso de contacto accidental con el chorro de agua de alta presión.

Dependiendo de la superficie a limpiar y su entorno, las medidas de protección necesarias para las nieblas pulverizadas pueden incluir mascarillas respiratorias de clase FFP 2, equivalentes o superiores.

USO PREVISTO

El equipo está destinado sólo para la limpieza de máquinas, vehículos, edificios, herramientas y superficies en general adecuadas para ser tratadas con un chorro de solución detergente a alta presión comprendida entre 25 y 250 bar. (360 - 3600 PSI) para uso profesional y comercial.

El equipo no es adecuado para ser utilizado a más de 2000 m de altitud.

Este equipo ha sido diseñado para ser utilizado con detergentes suministrados o recomendados por el fabricante. El uso de otros detergentes o sustancias químicas puede influir sobre la seguridad del equipo.

Este aparato debe destinarse solo al uso para el cual ha sido diseñado.

Cualquier otro uso será considerado inadecuado e irracional.

Ejemplos de usos irracionales son:

- Lavado de superficies no adecuadas para ser tratadas con chorro a alta presión.
- Lavado de personas, animales, aparatos eléctricos y del mismo aparato.
- Uso de detergentes o sustancias químicas inadecuadas.
- Bloquear el gatillo (palanca) de la lanza en la posición de dosificación.

El fabricante no podrá ser considerado responsable por posibles daños derivados de un uso inadecuado, incorrecto e irracional.

Las hidrolimpiadoras se fabrican de acuerdo con las normas vigentes en materia de seguridad.

OPERACIONES PRELIMINARES

DESEMBALAJE

Tras haber desembalado el equipo, asegúrese de la integridad de la hidrolimpiadora.

En caso de dudas, no utilice la hidrolimpiadora.

Contacte con el distribuidor de su zona.

Los elementos del embalaje (bolsas, cajas, clavos, etc.) no deben quedar al alcance de los niños porque son una fuente de peligro; deberán eliminarse o conservarse respetando las normativas medioambientales nacionales.

MONTAJE DE LAS PIEZAS DESMONTADAS DE LA MÁQUINA

El fabricante entrega la máquina con las piezas fundamentales y de seguridad ensambladas.

Por motivos de embalaje y de transporte, algunos elementos secundarios de la hidrolimpiadora se entregan desmontados.

El usuario deberá montar dichas piezas siguiendo las instrucciones entregadas con el kit de montaje.

PLACA DE CARACTERÍSTICAS:

La placa con las principales características técnicas de la hidrolimpiadora está colocada en el carro y siempre es visible.

⚠ Atención

En el momento de la compra, asegúrese de que el producto tenga aplicada la placa de características. En caso contrario, advierta inmediatamente al fabricante y/o distribuidor. Los equipos que no contengan la placa no podrán utilizarse; en dicho caso, el fabricante no se asumirá ninguna responsabilidad. Los productos sin la placa de características deberán considerarse anónimos y potencialmente peligrosos.

LLENADO DEL DEPÓSITO DE COMBUSTIBLE

Llene el depósito con combustible para motores diésel (fig. 1).

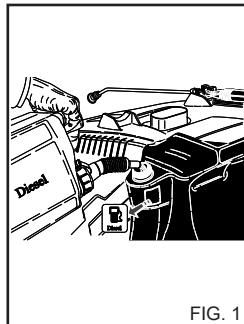


FIG. 1

⚠ Atención

No utilice otro tipo de combustible que no sea aquel indicado en la placa de características.

Durante el funcionamiento de la hidrolimpiadora, controle periódicamente el nivel de combustible.

El funcionamiento sin combustible puede provocar daños a la bomba de diésel.

LLENADO DEL DEPÓSITO DE DETERGENTE

⚠ Atención

Elija, entre la gama de los productos recomendados, aquel adecuado para el lavado que deba efectuar y dilúyalo con agua (fig. 2) según las instrucciones indicadas en el envase del producto.

Llene el bidón de detergente con el producto diluido (fig. 3).

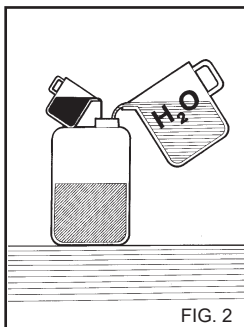


FIG. 2

Solicite al distribuidor de su zona el catálogo de los detergentes que se pueden utilizar en función del tipo de lavado a efectuar y el tipo de superficie a tratar.

Después de utilizar un detergente, enjuague el circuito de aspiración del detergente con agua limpia.

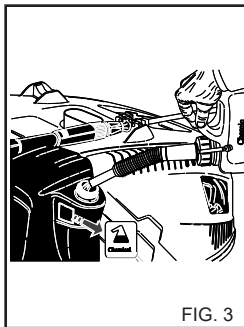


FIG. 3

LLENADO DEL DEPÓSITO DE LA SOLUCIÓN ANTICAL. (en su caso).

Llene el depósito con una solución antical. Utilice solo los productos recomendados por el fabricante y/o el distribuidor, siguiendo escrupulosamente las instrucciones indicadas en el envase. (No deseche el producto antical en el medio ambiente).

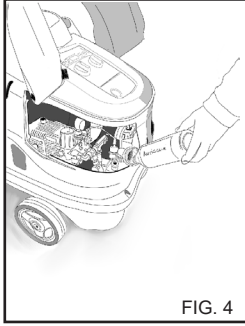


FIG. 4

TRANSPORTE

Para mover el aparato, después de haberlo desconectado de la red eléctrica e hídrica, desbloquee el freno de estacionamiento, situado en el costado de la máquina, y empujelo con el manillar.

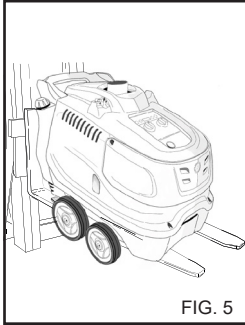


FIG. 5

LEVANTAMIENTO CON CARRETILLA ELEVADORA

Para el levantamiento con una carretilla, introduzca las horquillas en los espacios correspondientes. (fig. 5)

DISPOSITIVOS DE MANDO Y CONTROL

⚠ Atención

Antes de conectar la hidrolimpiadora a la red de alimentación hídrica y eléctrica es necesario conocer la función de cada uno de sus dispositivos de mando y control. Realice esta operación siguiendo las descripciones del manual de instrucciones, tomando como referencia las figuras correspondientes.

DISPOSITIVOS DE SEGURIDAD

Los dispositivos de seguridad sirven para proteger al usuario y al aparato; no deben modificarse ni utilizarse de manera incorrecta.

Válvula de seguridad: sirve para proteger el sistema hidráulico de alta presión si la válvula de By-pass se rompiera o si el sistema hidráulico de alta presión se atascara. La válvula de seguridad está regulada por el fabricante y sellada. Las reparaciones de la válvula de seguridad deben ser llevadas a cabo exclusivamente por el Centro de Asistencia.

Dispositivo de seguridad montado en la empuñadura de la lanza: Impide el accionamiento involuntario de la palanca de la empuñadura.

CONEXIÓN A LA RED HÍDRICA

Conecte el tubo de alimentación a la red (fig. 6A) y al racor de la hidrolimpiadora (fig. 6B). Utilice un tubo con un diámetro mínimo de 19 mm (3/4").

Controle que la red hídrica suministre la cantidad y la presión de agua suficientes para el funcionamiento de la hidrolimpiadora

200 + 800 kPa. (29+116 PSI).
Temperatura máxima del agua de alimentación 50 °C. (122 °F).

Conecte el tubo de alta presión a la hidrolimpiadora (fig. 6C) y a la lanza (fig. 7).

⚠ Peligro.

La hidrolimpiadora debe funcionar con agua limpia. Las aguas sucias o arenosas, productos químicos corrosivos o diluyentes provocan daños graves a la hidrolimpiadora.

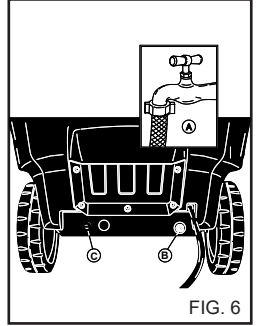


FIG. 6

⚠ Peligro

¡No aspire jamás líquidos que contengan disolventes o ácidos puros! Por ej. gasolina, diluyentes para pinturas o diésel. La niebla pulverizada por la lanza es muy inflamable, explosiva y venenosa.

El fabricante no se asume ninguna responsabilidad por el incumplimiento de lo anterior que constituye un uso negligente del producto.

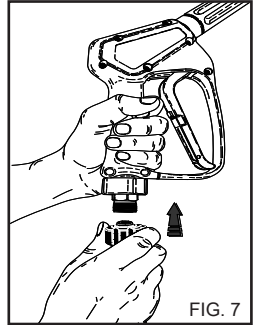


FIG. 7



Importante

Respete las disposiciones dadas por el organismo que gestiona el servicio hídrico.

Las reglamentaciones vigentes prevén que el aparato no se conecte a la red de agua potable sin un disyuntor de red adecuado. Utilice un disyuntor de red adecuado según la normativa EN 12729 Tipo BA.

El agua que pasa a través de un separador de sistema ya no es más clasificada como agua potable.

⚠ Atención

No conecte la máquina a Recipientes de agua potable.

CONEXIÓN A LA RED DE ALIMENTACIÓN ELÉCTRICA

La hidrolimpiadora debe ser conectada a la red por técnicos cualificados que respeten las normas y leyes vigentes.

Controle que la tensión de red disponible en el sistema corresponda a la tensión para la cual la hidrolimpiadora está preparada; dicha tensión está indicada en la placa de características.

⚠ Peligro

- El cable eléctrico debe estar protegido contra los aplastamientos accidentales.

- No utilice la hidrolimpiadora con el cable de alimentación roto.

- El uso de cualquier aparato eléctrico implica el cumplimiento de algunas reglas fundamentales:

- no toque el aparato con las manos o los pies mojados
- no utilice el aparato con los pies descalzos o con ropa inadecuada

• no tire del cable de alimentación ni del mismo aparato para desconectar la clavija del tomacorriente.
(para hidrolimpiadoras con potencia inferior a 3 kW con clavija incorporada)

La hidrolimpiadora es un equipo de **Clase I** a fines de la protección contra las sacudidas eléctricas.

El fabricante no se asume ninguna responsabilidad por el incumplimiento de lo anterior que constituye un uso negligente del producto.

USO DE LA HIDROLIMPIADORA

CUADRO DE MANDOS

- A - Interruptor de encendido
- B - Regulador de la temperatura.
- C - Manómetro.

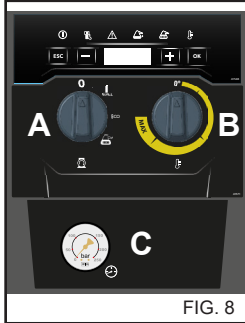


FIG. 8

ARRANQUE DE LA HIDROLIMPIADORA

- 1) Abra la llave de alimentación del agua (fig. 6A).
- 2) Conecte la hidrolimpiadora a la red eléctrica con el interruptor omnipolar o conectando la clavija al tomacorriente.
- 3) Arranque la hidrolimpiadora girando el interruptor de encendido hacia la pos. «I» (fig. 8A). Consulte el manual de instrucciones del «Cuadro de mandos».

Atención

El chorro de agua a alta presión genera una fuerza de reacción en la lanza. Mantenga la empuñadura de la lanza bien firme.

- 4) Presione la palanca de la empuñadura y comience a lavar.
- 5) Para el funcionamiento de la hidrolimpiadora de agua caliente, consulte el manual de instrucciones del «Cuadro de mandos».

Atención

Las hidrolimpiadoras equipadas con el sistema «Total stop» arrancan y detienen el motor cuando se acciona o se suelta la palanca de la empuñadura de la lanza.

Peligro

No bloquee la palanca de la empuñadura en la posición de dosificación.

¡IMPORTANTE!
Para eliminar las impurezas o las burbujas de aire del circuito hidráulico, ponga en marcha por primera vez la hidrolimpiadora sin la lanza, dejando salir el agua durante algunos segundos.

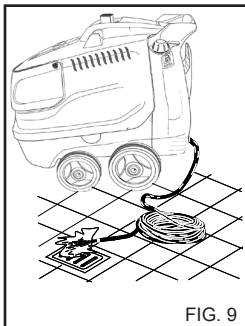


FIG. 9

Las impurezas podrían atascar la boquilla e impedir el funcionamiento (Fig. 9).

USO DE LOS ACCESORIOS

La hidrolimpiadora incorpora una boquilla con un chorro chato en ángulo para la limpieza de superficies amplias.

Atención

Dirija el chorro desde una distancia bastante alta para evitar daños causados por la alta presión.

CABEZAL GIRATORIO (accesorio opcional)

La hidrolimpiadora puede incorporar un cabezal con una boquilla giratoria para limpiar la suciedad más resistente.

Peligro:

Dirija el chorro desde una distancia bastante alta para evitar daños causados por la alta presión.

USO DE LA LANZA DOBLE (fig. 10). (en su caso)

La doble lanza permite seleccionar el chorro de agua de baja y alta presión. La presión se selecciona con la pistola en la pos. 1. Alta presión pos. 2. Baja presión.

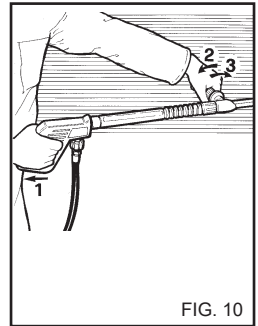


FIG. 10

REGULACIÓN DE LA PRESIÓN.

Este capítulo se refiere únicamente a los modelos provistos del dispositivo «Regulador de presión». El dispositivo regulador de presión, fig. 11, permite regular la presión de trabajo. Girando la empuñadura C en sentido antihorario (B) (mínimo) disminuye la presión de trabajo.

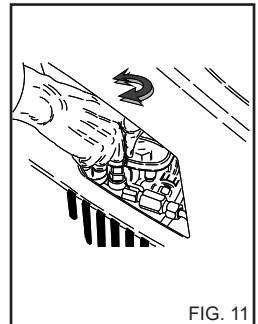


FIG. 11

USO DE LA FASE DE AGUA FRÍA

Apta para eliminar la suciedad ligera o para operaciones de enjuague, en herramientas de jardinería, paredes, terrazas, pavimentos duros en general.

Regule la presión de trabajo deseada.

USO DEL MODO «ECO».

En el modo «ECO» la hidrolimpiadora utiliza temperaturas de funcionamiento de hasta 60°C, para un uso económico de los recursos y un menor impacto ambiental.

USO DE LA FASE DE AGUA CALIENTE Y VAPOR (en su caso)

Se recomiendan las siguientes temperaturas para el uso adecuado de la fase de Agua Caliente y Vapor (en su caso):

- Suciedad ligera: **30 - 50 °C**:

- Suciedad proteica, por ejemplo en el sector alimentario: **60 °C Máx.**

- Limpieza de carrocerías o automóviles o máquinas herramienta: **60 - 90 °C**.

- Desencerado, suciedad muy grasa: **100 - 110 °C**

- Limpieza de fachadas, higienización de superficies: **hasta 140 °C**.

Para utilizar la fase de vapor, la boquilla de alta presión de serie debe sustituirse por la boquilla de vapor recomendada, suministrada como accesorio opcional.

Para las regulaciones, consulte el manual de instrucciones del «Cuadro de mandos».

Con temperaturas de trabajo superiores a 95°C (203°F), la presión de trabajo indicada en el manómetro debe ser ≤ 32 bar. (460 PSI).

⚠ Peligro

Durante el funcionamiento con agua hirviendo «fase de vapor», manténgase lejos de las aberturas de los humos de escape (peligro de quemaduras).

Después de utilizar la Fase de agua caliente o vapor, deje que el equipo se enfríe durante unos 3 minutos con la pistola abierta.

CONSEJOS PARA EL USO DE DETERGENTES

⚠ Atención

- Este equipo ha sido diseñado para ser utilizado con detergentes y/o sustancias químicas suministrados o recomendados por el fabricante. El uso de otros detergentes o sustancias químicas puede influir sobre la seguridad de la hidrolimpiadora.

1) Para la compatibilidad con el medio ambiente, se recomienda utilizar razonablemente el detergente según las instrucciones indicadas en el envase del producto.

2) Elija, entre la gama de los productos recomendados, aquel adecuado para el lavado que deba efectuar y dilúyalo con agua según las instrucciones indicadas en el envase del producto o en el catálogo de los detergentes más adecuados para el tipo de hidrolimpiadora en frío y en caliente.

3) Solicite al distribuidor de su zona el catálogo de los detergentes.

FASES OPERATIVAS PARA UN LAVADO CORRECTO UTILIZANDO DETERGENTES

1) Prepare la solución detergente más adecuada para la suciedad y la superficie que deba lavar.

2) Accione la hidrolimpiadora, seleccione la fase de detergente, rocíe la superficie a lavar desde abajo hacia arriba.

Deje actuar durante unos minutos.

Consulte el manual de instrucciones del «Cuadro de mandos».

3) Enjuague perfectamente toda la superficie, procediendo desde arriba hacia abajo con agua caliente o fría a alta presión.

4) Higienice la superficie pasando con agua caliente $> 90^{\circ}\text{C}$ colocando el selector de temperatura en la fase Agua Caliente.

Consulte el manual de instrucciones del «Cuadro de mandos».

⚠ Atención

El uso de agua sobrecalentada puede comprometer la eficiencia de las piezas de caucho (neumáticos, juntas, etc.).

5) Después del uso con detergente, enjuague el circuito de agua de alta presión: haga funcionar la bomba durante 1 minuto con el grifo de dosificación completamente cerrado.

PARADA DE LA HIDROLIMPIADORA

1) Apague el quemador girando el regulador de temperatura hacia la pos. «0» (fig. 8B).

2) Haga funcionar la hidrolimpiadora con agua fría durante al menos 30" para enfriar la caldera.

3) Detenga la hidrolimpiadora girando el interruptor de encendido hacia la pos. «0» (fig. 8A).

4) Despresurice el tubo de A.P. presionando la palanca de la pistola.

5) Desconecte la hidrolimpiadora de la red eléctrica con el interruptor omnipolar o desconectando la clavija del tomacorriente.

6) Cierre la llave de alimentación del agua (fig. 6A).

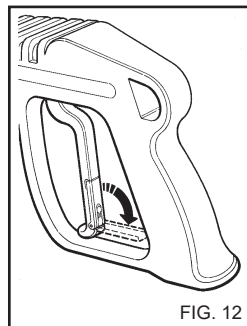
⚠ Atención

- Cuando deje la hidrolimpiadora sola, incluso momentáneamente, apáguela con el interruptor omnipolar o desconectando la clavija de la toma de corriente.

- Las hidrolimpiadoras con dispositivo «Total stop» deben considerarse apagadas con el interruptor omnipolar en la posición «O» o con la clavija desconectada de la toma de corriente.

- Cuando no utilice la hidrolimpiadora, cierre el dispositivo de seguridad de la empuñadura (fig. 12).

- Hacer funcionar la hidrolimpiadora en seco provoca graves daños a las juntas estancas de la bomba.



MANTENIMIENTO

EL USUARIO PUEDE LLEVAR A CABO ÚNICAMENTE LAS OPERACIONES INDICADAS EN ESTE MANUAL DE INSTRUCCIONES. ESTÁ PROHIBIDO REALIZAR CUALQUIER OTRA OPERACIÓN.

⚠ Peligro

Para las operaciones de mantenimiento en la caldera, en la bomba de alta presión, en las piezas eléctricas y en todas aquellas piezas con función de seguridad, es necesario contactar con nuestro Centro de Asistencia.

El fabricante no es responsable de la manipulación del producto, modificaciones, reparaciones y mantenimientos inadecuados realizados por terceros sin su autorización explícita.

La documentación de las operaciones de reparación, de las intervenciones del servicio de asistencia programada, así como las certificaciones relativas a la instalación del aparato de acuerdo con la legislación vigente (norma CEI 60364-1) debe ser conservada perfectamente por el usuario junto con el Manual de instrucciones.

Periódicamente, al menos una vez al año, someta la hidrolimpiadora a un control general de los dispositivos de seguridad y de los ajustes en uno de nuestros centros de asistencia técnica.

En particular, para la hidrolimpiadora de agua caliente deben controlarse los gases de escape.

El ajuste realizado por el fabricante en fábrica contempla una producción de gases de combustión con **CO** inferior a 0,04 % y una cantidad de humo equivalente al punto de humo nº 2 Shell-Bacharach como previsto por las normas vigentes.

⚠ Peligro

Antes de realizar cualquier tipo de mantenimiento, desconecte la hidrolimpiadora de la red eléctrica mediante el interruptor omnipolar o desconectando la clavija de la toma de corriente y de la red hídrica, cerrando la llave de alimentación (véanse los capítulos de conexión a la red eléctrica e hídrica). Al concluir el mantenimiento, antes de volver a conectar la hidrolimpiadora a las redes eléctrica e hídrica, controle que los paneles de cierre estén montados y fijados correctamente con los tornillos correspondientes.

El incumplimiento de estas indicaciones puede provocar un peligro de electrocución.

PRECAUCIONES CONTRA EL HIELO

La hidrolimpiadora no debe exponerse al hielo.

Al concluir el trabajo o durante los períodos prolongados de inactividad, si se dejara la hidrolimpiadora en entornos expuestos al hielo, es obligatorio utilizar un anticongelante para prevenir daños graves en el circuito hidráulico.

OPERACIONES PARA EL USO DE ANTICONGELANTE (fig. 13)

1 - Cierre la alimentación hídrica (llave), desconecte el tubo de alimentación y haga funcionar la hidrolimpiadora hasta que se

vacíe completamente.

2 - Detenga la hidrolimpiadora colocando el interruptor de encendido en la pos. «0».

3- Prepare un recipiente con la solución del producto anticongelante.

4 - Sumerja el tubo de alimentación en el recipiente con la solución anticongelante.

5) - Ponga en marcha la hidrolimpiadora colocando el interruptor de encendido en la pos. «I».

6 - Haga funcionar la hidrolimpiadora hasta que salga anticongelante por la lanza.

7 - Haga aspirar el anticongelante también por la aspiración del detergente.

8) - Apague la hidrolimpiadora y desconéctela de la alimentación eléctrica con el interruptor omnipolar o desconectando la clavija de la toma de corriente.

9- Para las hidrolimpiadoras equipadas con la cubeta de agua, la solución detergente preparada como en el punto 3 debe introducirse directamente en la cubeta.

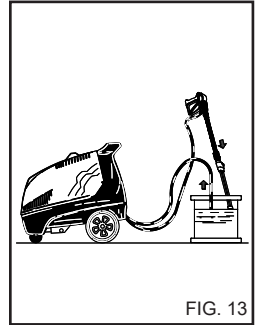


FIG. 13

⚠ Atención

El anticongelante es un producto que puede contaminar el medio ambiente, por lo tanto, para su uso, hay que respetar con mucha atención las instrucciones dadas en el envase del producto. (no desecharlo en el medio ambiente).

CONTROL DEL NIVEL Y CAMBIO DE ACEITE DE LA BOMBA

Controle periódicamente el nivel de aceite de la bomba de alta presión mediante el indicador (fig. 14A) o la varilla de control de nivel (fig. 14B).

Si el aceite se presentara lechoso, llame de inmediato al servicio de asistencia técnica.

Cambie el aceite tras las primeras 50 horas de trabajo y, posteriormente, cada 500 horas o una vez por año. Siga estos pasos:

1) Desenrosque el tapón de vaciado situado debajo de la bomba (Fig. 14C).

2) Desenrosque el tapón con la varilla de control de nivel (fig. 14).

3) Deje que el aceite se vacíe completamente en un recipiente que luego entregará a un centro de recogida autorizado para su eliminación.

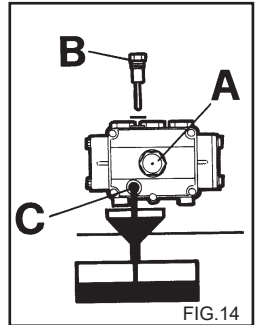


FIG.14

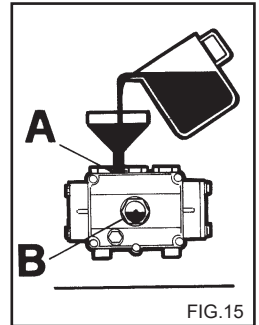


FIG.15

4) Enrosque el tapón de vaciado e introduzca el aceite a través del agujero superior (fig. 15A) hasta el nivel indicado en el indicador (fig. 15B).

Para las hidrolimpiadoras sin tapón de vaciado de aceite, solicite que el cambio sea hecho por el servicio de asistencia técnica

Utilice exclusivamente aceite SAE 15 W40.

LIMPIEZA DEL FILTRO Y DEL DEPÓSITO DE DIÉSEL

Desmonte el filtro de la tubería del diésel y sustitúyalo (fig. 16) Sustitúyalo periódicamente.

Vacíe el depósito de diésel.

Abra el tapón de vaciado (fig. 17) (en su caso) y vacíe las impurezas en un recipiente. Enjuague el depósito con diésel limpio y cierre el orificio de descarga.

LIMPIEZA DEL FILTRO DE AGUA

Limpie periódicamente el filtro de agua y elimine las impurezas (fig. 18).

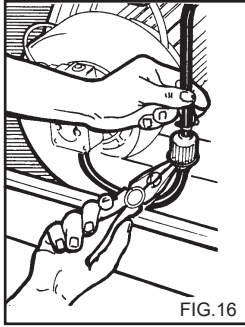


FIG.16

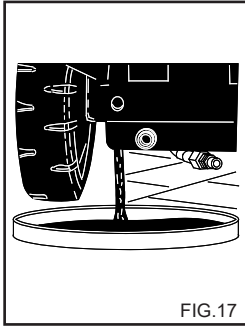


FIG.17

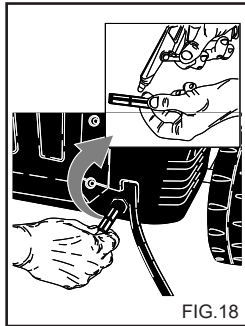


FIG.18

SUSTITUCIÓN DE LA BOQUILLA DE ALTA PRESIÓN

Es necesario sustituir periódicamente la boquilla de alta presión montada en la lanza, porque es un componente sujeto a desgaste normal. Por lo general, el desgaste se identifica con una caída de presión de funcionamiento de la hidrolimpiadora. Requiera las instrucciones de sustitución al proveedor y/o distribuidor del aparato.

DESINCRUSTACIÓN

Realice periódicamente la operación de desincrustación porque la caliza presente en el agua se deposita dentro del circuito hidráulico y del serpentín, atascándolo con el pasar del tiempo. **Esta operación debe ser llevada a cabo por uno de nuestros centros de asistencia técnica autorizados que le harán ahorrar dinero, aumentando la eficiencia de la hidrolimpiadora.**

TABLA RECAPITULATIVA DE LOS TRABAJOS DE MANTENIMIENTO ORDINARIO A CARGO DEL USUARIO

Descripción de las operaciones:

Control del cable eléctrico-tubos-racores En cada uso de alta presión

1° cambio de aceite de la bomba de A.P. Después de 50 horas

Cambios posteriores de aceite de la bomba de A.P. Cada 500 horas

Sustitución y limpieza de los filtros de diésel Cada 100 horas

Limpieza del depósito de diésel Cada 100 horas

Limpieza del filtro de agua Cada 50 horas

TABLA RECAPITULATIVA DE LOS TRABAJOS DE MANTENIMIENTO EXTRAORDINARIO A CARGO DEL CENTRO DE ASISTENCIA

Descripción de las operaciones:

Caldera

Limpieza del serpentín Cada 200 horas
Desincrustación del serpentín Cada 300 horas

Limpieza de la bomba de diésel Cada 200 horas

Sustitución de la boquilla de diésel Cada 200 horas

Regulación de los electrodos Cada 200 horas

Sustitución de los electrodos Cada 500 horas

Sustitución de las juntas de la bomba de A.P. Cada 500 horas

Sustitución de la boquilla de la lanza Cada 200 horas

Regulación y control de los dispositivos de seguridad 1 vez por año

Español

IMPORTANTE:

Los tiempos indicados son para condiciones normales de funcionamiento. Para usos más duros, reduzca las frecuencias de cada operación.

Para el mantenimiento y/o reparación, utilice sólo piezas de repuesto originales que ofrecen las mejores características de calidad, fiabilidad y seguridad. El fabricante no se asume ninguna responsabilidad en caso de que no se utilicen las piezas de repuesto originales, la responsabilidad será de la persona que realice la reparación.

ALMACENAMIENTO

En caso de almacenamiento prolongado, es necesario desconectar las fuentes de alimentación, vaciar el(los) depósito(s) con líquidos de proceso y proteger las piezas que podrían arruinarse por la acumulación de polvo.

Engrase las piezas que se podrían arruinar si se secan, tales como los tubos. Durante la puesta en funcionamiento, controle que no haya grietas ni cortes en los tubos de conexión hídrica.

Los aceites y los productos químicos deben eliminarse de acuerdo con las leyes vigentes.

DESGUACE

Si decidiera no utilizar más la hidrolimpiadora, se recomienda desmontar el cable de alimentación de la energía eléctrica para que sea inoperante. También se recomienda volver inocuas las piezas de la hidrolimpiadora que podrían ser peligrosas, especialmente para los niños que podrían utilizar la hidrolimpiadora fuera de uso para jugar. El producto es un residuo especial tipo RAEE y responde a los requisitos exigidos por las nuevas directivas de protección del medio ambiente. Debe ser eliminado por separado de los residuos sólidos urbanos, respetando las leyes y normas vigentes.

No utilice como piezas de repuesto las piezas desmontadas que deben ser eliminadas.

INCONVENIENTES – SOLUCIONES

Antes de realizar cualquier tipo de operación, desconecte el aparato de la red eléctrica con el interruptor omnipolar o desenchufe la clavija de la toma de corriente y desconecte la red hídrica.

INCONVENIENTES	CAUSAS	SOLUCIONES
Al girar el interruptor, la hidrolimpiadora no arranca.	No hay conexión eléctrica. Activación de la protección térmica.	Controle la tensión de red. (véanse las características técnicas). Restablezca. (Si se activara nuevamente, consulte con el servicio de asistencia técnica).
No sale agua a presión o hay una fuga en el circuito de agua de alta presión. Después de 30 segundos, la hidrolimpiadora se detiene.	Filtro de alimentación de agua atascado. Conexión de la red hidráulica defectuosa. Llave de red cerrada. Fugas en el circuito de alta presión.	Límpielo. Controle. Ábralo. Contacte con el Servicio de Asistencia.
La bomba funciona pero no alcanza la presión nominal.	Filtro de alimentación de agua atascado. Conexión de la red hidráulica defectuosa. Válvula de regulación de presión configurada al mínimo. Boquilla de la lanza desgastada. Válvulas sucias o desgastadas. Grifo del detergente abierto. Dispositivo de regulación de la presión en la lanza abierto (en su caso).	Límpielo. Controle. Regule. Contacte con el Servicio de Asistencia. Contacte con el Servicio de Asistencia. Ciérrelo. Ciérrelo.
Con la lanza abierta, la presión sube y baja.	Boquilla atascada o deformada. Alimentación insuficiente. Grifo del detergente abierto.	Limpie o solicite el servicio de asistencia. Controle. Ciérrelo.
Durante la fase by-pass o total stop la hidrolimpiadora se detiene.	Microfugas de agua del circuito de alta presión.	Solicite el servicio de asistencia.

Español

INCONVENIENTES	CAUSAS	SOLUCIONES
Al colocar el regulador de temperatura en la posición deseada, la caldera no se enciende.	Falta de diésel.	Controle el nivel de diésel en el depósito y controle que no haya agua en el circuito de aspiración del combustible.
	Sentido de rotación del motor incorrecto en los modelos Trifásicos.	Contacte con el Servicio de Asistencia.
El agua no está suficientemente caliente.	Posición del Regulador de temperatura.	Controle.
	Filtros atascados.	Limpie o sustituya.
	Serpentín de la caldera atascado por la cal.	Contacte con el Servicio de Asistencia.
Hay mucho humo en la chimenea.	Combustión incorrecta.	Limpie los filtros de diésel o sustitúyalos. Contacte con el Servicio de Asistencia.
	Combustible alterado por la presencia de impurezas o agua.	Vacíe el depósito y límpielo perfectamente. Limpie los filtros de diésel.
Aspiración insuficiente de detergente.	El grifo está cerrado.	Ábralo.
	Detergente agotado.	Llene el depósito de detergente.
	El serpentín o el tubo están atascados.	Contacte con el Servicio de Asistencia.
Hay fugas de agua en el cabezal.	Las juntas están desgastadas.	Contacte con el Servicio de Asistencia.
Hay agua en el aceite.	Hay mucha humedad en el entorno.	Cambie el aceite.

NOTA: para poner a cero las señales, gire el interruptor general «A» fig. 8 hacia la pos. «0» y luego hacia la pos. «I». Consulte el manual de instrucciones del «Cuadro de mandos».

IMPORTANTE

Para el mantenimiento y/o reparación, utilice sólo piezas de repuesto originales que ofrecen las mejores características de calidad, fiabilidad y seguridad. El fabricante no se asume ninguna responsabilidad en el caso de que no se utilizaran piezas de repuesto originales.

Parabéns! Obrigado

por ter adquirido esta máquina de jato de água a alta pressão. Demonstrou que não aceita soluções de compromisso: **Deseja o melhor.**

Preparámos este manual para que possa apreciar em pleno as qualidades e o elevado desempenho que esta máquina de jato de água a alta pressão lhe oferece.

Recomendamos que o leia na íntegra antes da utilização.

A marca **CE** na máquina de jato de água a alta pressão demonstra a conformidade do produto com as Normativas Europeias em matéria de segurança.

Temos ainda para lhe propor uma vasta gama de máquinas de limpeza, tais como:

ASPIRADORES, LAVADORAS/SECADORAS DE PAVIMENTOS, VARREDORAS MECÂNICAS, bem como uma gama completa de **ACESSÓRIOS E PRODUTOS QUÍMICOS DETERGENTES** adequados à limpeza de qualquer tipo de superfície.

Solicite ao seu Revendedor o catálogo completo dos nossos produtos.

TRADUÇÃO DAS INSTRUÇÕES ORIGINAIS

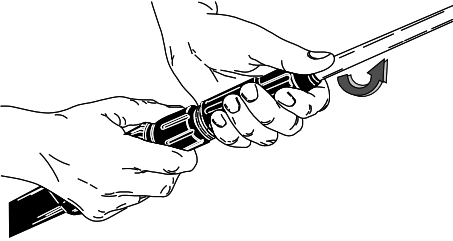
O texto foi atentamente controlado. Eventuais erros de impressão deverão ser comunicados ao fabricante.

A fim de melhorar o produto, este reserva-se ainda o direito de implementar alterações para a atualização desta publicação sem aviso prévio.

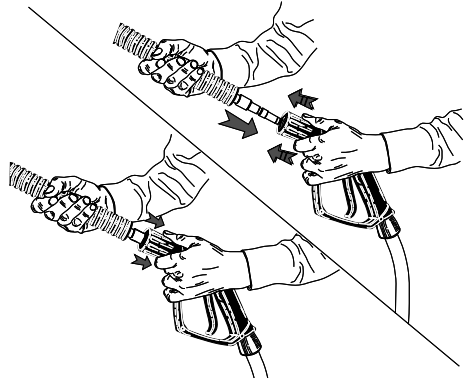
É ainda proibida toda e qualquer reprodução, ainda que parcial, deste manual sem a autorização do fabricante.

PREPARAÇÃO DA MÁQUINA DE JATO DE ÁGUA A ALTA PRESSÃO

Montagem da lança



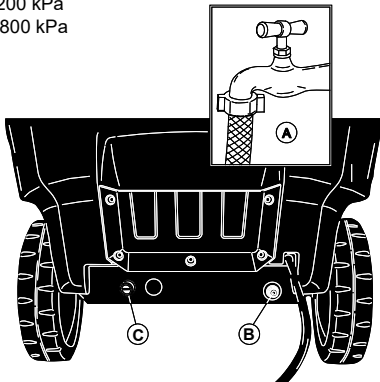
Montagem da lança



Ligação hídrica.

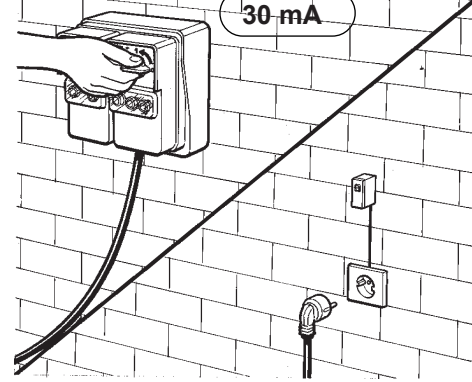
Mín. 200 kPa

Máx. 800 kPa



Ligação elétrica.

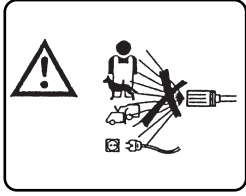
30 mA



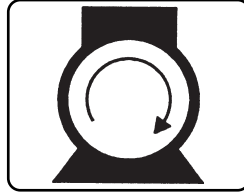
Continue a leitura do presente manual sem ligar a máquina de jato de água a alta pressão à rede elétrica e hídrica.

Português

DESCRIÇÃO DOS SÍMBOLOS NA MÁQUINA DE JATO DE ÁGUA A ALTA PRESSÃO



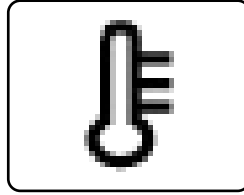
NÃO DIRECIONE O JATO CONTRA PESSOAS, ANIMAIS OU TOMADAS DE CORRENTE EXISTENTES NA PRÓPRIA MÁQUINA.



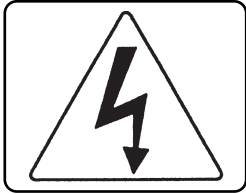
LIGAÇÃO DO MOTOR DA BOMBA.



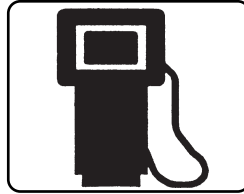
ATENÇÃO! PERIGO DE QUEIMADURAS



LIGAÇÃO DO QUEIMADOR / REGULADOR DE TEMPERATURA.



ATENÇÃO! PERIGO DE ELETROCUSSÃO



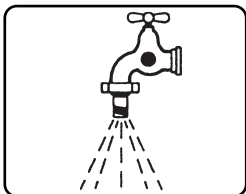
CARBURANTE (GASÓLEO)



LIGAÇÃO À TERRA



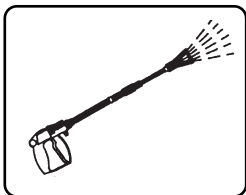
PRODUTO QUÍMICO (DETERGENTE)



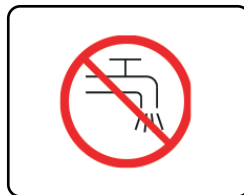
ENTRADA DE ÁGUA



ANTICALCÁRIO



SAÍDA DE ÁGUA



NÃO ALIMENTE A MÁQUINA COM ÁGUA POTÁVEL. UTILIZE UM DISJUNTOR DE REDE DE ACORDO COM A NORMATIVA EN 12729 TIPO BA.

CLASSIFICAÇÃO DOS RISCOS:**⚠ Perigo**

Para um risco iminente que pode originar lesões graves ou mortais

⚠ Atenção

Para uma situação de risco possível que pode originar lesões graves

Importante

Para uma situação de risco possível que pode originar lesões ligeiras a pessoas ou bens.

PREFÁCIO**⚠ Atenção**

O presente manual deve ser lido antes de se proceder à instalação, colocação em funcionamento e utilização da máquina de jato de água a alta pressão.

Este manual constitui parte integrante do produto.

Leia atentamente as advertências e instruções contidas no presente manual, pois fornecem importantes indicações relativas à **SEGURANÇA DE UTILIZAÇÃO e MANUTENÇÃO**, prestando particular atenção às normas gerais de segurança.

**CONSERVE CUIDADOSAMENTE ESTE MANUAL
PARA EVENTUAIS CONSULTAS FUTURAS.**

⚠ Atenção

O conteúdo do presente manual deve ser dado a conhecer ao utilizador da máquina de jato de água a alta pressão e a quem realiza as operações de manutenção de rotina.

CLASSIFICAÇÃO

O utilizador deve respeitar as condições de utilização da máquina de jato de água a alta pressão previstas nas Normas, cingindo-se, em particular, à classificação descrita:

Para efeitos da protecção contra os choques eléctricos, a máquina de jato de água a alta pressão é um aparelho de **Classe I**.

A máquina de jato de água a alta pressão é regulada de fábrica e todos os dispositivos de segurança nela contidos estão sigilados. **É proibido alterar a sua regulação.**

A máquina de jato de água quente a alta pressão, para o aquecimento da água, utiliza um queimador alimentado a combustível para motores a **Diesel**.

A máquina de jato de água a alta pressão deve ser sempre utilizada num terreno consistente e plano. Além disso, não deve ser deslocada durante o seu funcionamento ou quando está ligada à corrente eléctrica. A máquina de jato de água a alta pressão é considerada um aparelho de instalação fixa. O incumprimento desta recomendação pode constituir uma causa de perigo.

A máquina de jato de água a alta pressão não deve ser utilizada na presença de uma atmosfera corrosiva ou potencialmente explosiva (vapores ou gases).

**NORMAS GERAIS DE SEGURANÇA
PARA A UTILIZAÇÃO DAS
MÁQUINAS DE JATO DE ÁGUA A
ALTA PRESSÃO**

⚠ Atenção

A ligação eléctrica deve ser efetuada por técnicos qualificados que operem de acordo com as normas vigentes (cumprindo o previsto pela Norma IEC 60364-1) e de acordo com as instruções do fabricante. Uma ligação errada pode causar danos a pessoas, animais ou bens, perante os quais o fabricante não pode ser considerado responsável.

As máquinas de jato de água a alta pressão com potência inferior a 3 kW são dotadas de ficha para a ligação à rede eléctrica. Neste caso, certifique-se de que a capacidade eléctrica da instalação e das tomadas de corrente é adequada à potência máxima do aparelho indicada na placa (kW). Em caso de dúvida, contacte pessoal profissionalmente qualificado.

Em caso de incompatibilidade entre a tomada e a ficha do aparelho, mande substituir a tomada por outra de tipo adequado recorrendo a pessoal profissionalmente qualificado.

- Antes de ligar a máquina de jato de água a alta pressão, certifique-se de que os dados da placa de características correspondem aos da rede de distribuição eléctrica.

- Não utilize extensões para alimentar a máquina de jato de água a alta pressão. Se utilizar extensões, a ficha e a tomada devem ser estanques. Extensões inadequadas podem ser perigosas.

- A segurança eléctrica da máquina de jato de água a alta pressão só é assegurada quando ela é corretamente ligada a um sistema

eficaz de ligação à terra conforme previsto nas normas de segurança elétrica vigentes (cumpra o previsto pela Norma IEC 60364-1). É necessário verificar este requisito fundamental de segurança; em caso de dúvida, solicite um controlo rigoroso da instalação recorrendo a pessoal profissionalmente qualificado.

O fabricante não pode ser considerado responsável por eventuais danos causados pela falta de ligação à terra do sistema.

- A máquina de jato de água a alta pressão deve ser ligada à rede de alimentação elétrica através de um interruptor omnipolar com uma abertura dos contactos de pelo menos 3 mm e com características elétricas adequadas ao aparelho e de acordo com as normas vigentes. (este requisito não é aplicável às máquinas de jato de água a alta pressão dotadas de ficha com potência inferior a 3 kW).

Recomenda-se que a rede de alimentação elétrica inclua um interruptor diferencial que interrompa a alimentação se a corrente para a terra superar os 30mA durante 30 ms, ou um dispositivo que verifique o circuito de terra.

- A máquina de jato de água a alta pressão só deve ser desligada da rede de alimentação elétrica puxando a ficha ou desligando o interruptor omnipolar do sistema.

- O incumprimento das indicações acima isenta o fabricante de toda e qualquer responsabilidade e constitui um uso negligente do produto.

A máquina de jato de água a alta pressão é considerada um aparelho de instalação fixa.

- As máquinas de jato de água a alta pressão com dispositivo "Total stop" devem considerar-se desligadas com o interruptor omnipolar na posição "O" ou com a ficha desligada

da tomada de corrente.

- A máquina de jato de água a alta pressão deve funcionar com vigilância. - Quando se abandona a máquina de jato de água a alta pressão, ainda que temporariamente, deve-se desligá-la, intervindo no interruptor omnipolar ou desligando a ficha da tomada de corrente.

- A máquina de jato de água a alta pressão não se destina a ser utilizada por crianças, adolescentes, pessoas com capacidades físicas, sensoriais ou mentais reduzidas, em estado de embriaguez ou com falta de experiência e conhecimentos.

O operador deve ser informado das instruções de utilização do aparelho por uma pessoa responsável pela sua segurança.

As crianças devem ser vigiadas para garantir que não brincam com a máquina de jato de água a alta pressão.

- Utilize apenas acessórios originais que ofereçam a garantia de um funcionamento seguro do aparelho.

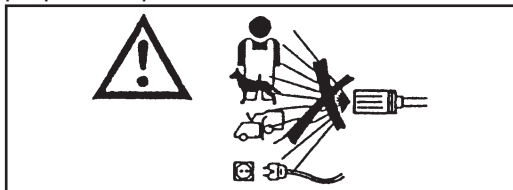
- O tubo flexível de ligação entre a lança e a máquina de jato de água a alta pressão não deve estar danificado. Em caso de danos, substitua-o imediatamente. O tubo deve indicar a pressão admitida, a data de produção e o fabricante.

- Os tubos, juntas e acoplamentos para alta pressão são importantes para a segurança da máquina de jato de água a alta pressão. Utilize apenas peças sobresselentes originais aprovadas pelo fabricante.

- Não utilize a máquina de jato de água a alta pressão quando houver pessoas e/ou animais no seu raio de ação.

- Os jatos de alta pressão podem ser perigo-

sos se forem sujeitos a um uso incorreto. O jato não deve ser direcionado para pessoas e/ou animais, aparelhos elétricos ou para a própria máquina.



- O jato de água a alta pressão gera uma força de reação na lança. Segure as pegas da lança com firmeza.

- A utilização da máquina de jato de água a alta pressão deve ser avaliada em função do tipo de lavagem que deve ser efetuada. Proteja-se contra a projeção de corpos sólidos ou substâncias corrosivas utilizando vestuário de proteção adequado.

- A utilização da máquina de jato de água a alta pressão deve ser avaliada em função da zona em que se efetua a lavagem. (ex.: indústrias alimentares, indústrias farmacêuticas, etc.)

Deverão respeitar-se as respetivas normas e condições de segurança.

- Este aparelho foi concebido para ser usado com os detergentes fornecidos ou recomendados pelo fabricante. O uso de outros detergentes ou substâncias químicas pode influenciar a segurança do aparelho.

- Durante a utilização, pode formar-se névoa pulverizada. A inalação de névoa pulverizada pode ser nociva para a saúde.

- Risco de explosão. Não pulverize líquidos inflamáveis.

- O empregador deve fazer uma avaliação do risco a fim de especificar as medidas de proteção necessárias relativas à formação

de névoas pulverizadas, consoante a superfície a limpar e o seu ambiente. As máscaras de proteção classe FFP 2, equivalente ou superior são adequadas para a proteção contra a inalação de névoa pulverizada.

- Não direcione o jato contra si mesmo ou contra os outros para limpar roupa ou calçado.

- Durante o uso é proibido bloquear o gatilho (alavanca) da lança na posição de distribuição.

- A máquina de jato de água quente a alta pressão, para o aquecimento da água, utiliza um queimador alimentado a combustível para motores a **Diesel**. A utilização de outros combustíveis é causa de perigo.

- Antes de realizar qualquer operação de limpeza e/ou manutenção, desligue a máquina de jato de água a alta pressão da rede de alimentação elétrica e hídrica.

- Periodicamente, **pelo menos uma vez por ano**, mande inspecionar os dispositivos de segurança num dos nossos centros de assistência técnica.

- A máquina destina-se a um uso externo. Caso tenha de utilizar o aparelho num local fechado (**desaconselhado**), proceda à instalação de um sistema de aspiração de fumos e ventilação adequada nos locais.

- Não tape as aberturas ou fissuras de ventilação, de eliminação do calor ou a conduta de saída de fumos para as máquinas de jato de água quente a alta pressão.

- Não utilize a máquina de jato de água a alta pressão com o cabo de alimentação danificado.

Em caso de danos no cabo, para a sua

substituição, dirija-se exclusivamente a um dos nossos centros de assistência técnica. O cabo de alimentação não pode ser substituído pelo utilizador.

- O cabo de alimentação elétrica nunca deve estar sob tensão mecânica e o seu percurso deve ser protegido contra esmagamentos acidentais.

- O uso de qualquer aparelho elétrico comporta a observância de algumas regras fundamentais:

- não toque no aparelho com as mãos ou os pés molhados
- não utilize o aparelho descalço ou com um vestuário não adequado
- não puxe o cabo de alimentação ou o aparelho em si para retirar a ficha da tomada de corrente.

(para máquinas de jato de água a alta pressão com uma potência inferior a 3kw dotadas de ficha)

- Em caso de avaria e/ou de mau funcionamento da máquina de jato de água a alta pressão, desligue-a (desligando-a da rede de alimentação elétrica através do interruptor omnipolar ou retirando a ficha da tomada para máquinas de jato de água a alta pressão com potência inferior a 3 kw) e não a adultere.

- Em caso de acidente, contacte um médico ou o serviço de urgência.

Para efeitos da proteção contra os choques elétricos, a máquina de jato de água a alta pressão é um aparelho de **Classe I**.

Dirija-se a um dos nossos centros de assistência técnica.

O incumprimento das indicações acima isenta o fabricante de toda e qualquer responsabilidade e constitui um uso ne-

gligente do produto.

VESTUÁRIO E EQUIPAMENTO



Utilize calçado de segurança dotado de solas antiderrapantes.



Utilize óculos de proteção ou viseira e vestuário de segurança.

Recomendamos o uso do fato-macaco de trabalho para reduzir o perigo de lesões em caso de contacto involuntário com o jato de alta pressão.

As medidas de proteção necessárias para as névoas pulverizadas, consoante a superfície a limpar e o seu ambiente, podem prever máscaras respiratórias de classe FFP 2, equivalentes ou superiores.

FINALIDADE DE UTILIZAÇÃO

O aparelho destina-se exclusivamente à limpeza de máquinas, veículos, edifícios, ferramentas e superfícies em geral que possam ser tratadas com um jato de solução de limpeza a alta pressão compreendido entre 25 e 250 bar. (360 - 3600 PSI) num âmbito profissional e comercial.

O aparelho não é adequado para uma utilização a altitudes superiores a 2000 m.

Este aparelho foi concebido para ser usado com os detergentes fornecidos ou recomendados pelo fabricante. O uso de outros detergentes ou substâncias químicas pode influenciar a segurança do aparelho.

Este aparelho apenas deverá ser utilizado para o fim para o qual foi expressamente concebido.

Qualquer outra utilização deve ser considerada imprópria e, logo, não razoável.

Exemplos de usos irracionais:

- Lavagens de superfícies não adequadas para serem tratadas com um jato de alta pressão.
- Lavagem de pessoas, animais, aparelhos elétricos e da própria máquina.
- Utilização de detergentes ou substâncias químicas não adequadas.
- Bloquear o gatilho (alavanca) da lança na posição de distribuição.

O fabricante não pode ser considerado responsável por eventuais danos resultantes de usos impróprios, errados e irracionais.

No que diz respeito à segurança, as máquinas de jato de água a alta pressão são fabricadas de acordo com as normas vigentes.

OPERAÇÕES PRELIMINARES

DESEMBALAGEM

Depois de desembalar o aparelho, certifique-se do bom estado do mesmo.

Em caso de dúvida, não utilize a máquina de jato de água a alta pressão. Contacte o revendedor.

Os elementos da embalagem (sacos, caixas, pregos, etc.) não devem ser deixados ao alcance das crianças, dado que constituem potenciais fontes de perigo, devendo ser eliminados ou conservados de acordo com as normativas ambientais nacionais.

MONTAGEM DE PARTES RETIRADAS DA MÁQUINA

A máquina é montada pelo fabricante no que diz respeito às suas partes fundamentais e de segurança.

Por motivos de embalagem e transporte, alguns elementos secundários da máquina de jato de água a alta pressão são fornecidos desmontados.

Cabe ao utilizador a montagem destas partes de acordo com as instruções fornecidas em cada kit de montagem.

PLACA DE IDENTIFICAÇÃO:

A placa de identificação com as principais características técnicas da máquina de jato de água a alta pressão está situada no carrinho e é sempre visível.

⚠ Atenção

No ato da compra, certifique-se de que o produto possui esta placa. Caso contrário, informe imediatamente o fabricante e/ou o revendedor.

Os aparelhos sem esta placa não devem ser usados, sob pena de extinção de toda e qualquer responsabilidade por parte do fabricante. Os produtos que não possuam esta placa devem ser considerados anónimos e potencialmente perigosos.

ENCHIMENTO DO DEPÓSITO DE COMBUSTÍVEL

Encha o depósito com combustível para motores a Diesel (fig. 1).

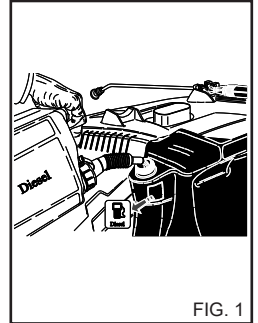


FIG. 1

⚠ Atenção

Não utilize um combustível diferente do indicado na placa de identificação.

Durante o funcionamento da máquina de jato de água a alta pressão, verifique periodicamente o nível de combustível. O funcionamento sem combustível pode causar danos na bomba de gásóleo.

ENCHIMENTO DO DEPÓSITO DE DETERGENTE

⚠ Atenção

Escolha, entre a gama de produtos recomendados, o mais adequado à lavagem a efetuar e dilua-o com água (fig. 2), segundo as instruções fornecidas na embalagem do produto.

Encha o reservatório de detergente com o produto diluído (fig. 3).

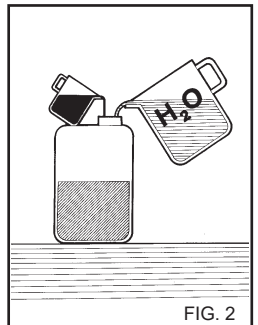


FIG. 2

Solicite ao seu revendedor o catálogo de detergentes que podem ser utilizados dependendo do tipo de lavagem a realizar e do tipo de superfície a tratar.

Depois de utilizar um detergente, o circuito de aspiração do detergente deve ser lavado com água limpa.

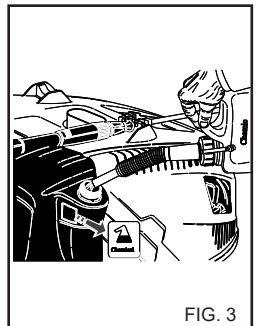


FIG. 3

ENCHIMENTO DO DEPÓSITO ANTICALCÁRIO.
(Se presente).

Encha o depósito com solução anticalcário. Utilize exclusivamente produtos recomendados pelo fabricante e/ou pelo revendedor seguindo rigorosamente as instruções fornecidas na embalagem. (Não derrame o produto anticalcário no ambiente).

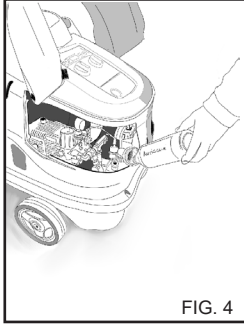


FIG. 4

TRANSPORTE

Para movimentar o aparelho, depois de o desligar da rede elétrica e hídrica, desbloqueie o travão de estacionamento situado na parte lateral da máquina e empurre-o carregando no respetivo manipulo.

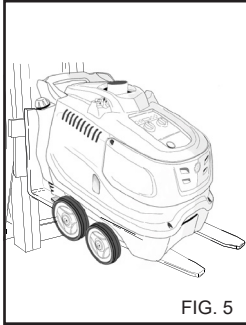


FIG. 5

ELEVAÇÃO COM EMPILHADOR

Para a elevação com um empilhador, insira os garfos nos respetivos encaixes. (fig. 5)

DISPOSITIVOS DE COMANDO E CONTROLO

⚠ Atenção

Antes da ligação à rede de alimentação hídrica e elétrica é necessário conhecer a função dos dispositivos de comando e controlo da máquina de jato de água a alta pressão. Realize esta operação seguindo a descrição do manual de instruções e consultando as respetivas figuras.

DISPOSITIVOS DE SEGURANÇA

Os dispositivos de segurança servem para a proteção do utilizador e do aparelho e não devem ser adulterados nem ser utilizados fora da sua função.

Válvula de segurança: Serve para proteger o sistema hidráulico de alta pressão em caso de avarias na válvula By-Pass ou em caso de obstruções do sistema hidráulico de alta pressão. A válvula de segurança foi calibrada pelo fabricante e sigilada. As intervenções na válvula de segurança são da exclusiva responsabilidade do Centro de Assistência.

Dispositivo de segurança situado no punho da lança: Impede o acionamento involuntário da alavanca do punho.

Proteção térmica: A proteção térmica interrompe a máquina em caso de sobreaquecimento térmico do Motor Elétrico.

LIGAÇÃO À REDE HÍDRICA

Ligue o tubo de alimentação à rede (fig. 6A) e à união da máquina de jato de água a alta pressão (fig. 6B). Utilize um tubo com um diâmetro mínimo de 19 mm (3/4"). Certifique-se de que a rede hídrica fornece a quantidade e a pressão de água suficientes para o funcionamento da máquina de jato de água a alta pressão 200 + 800 kPa. (29+116 PSI).

Temperatura máxima da água de alimentação 50°C (122 °F).

Ligue o tubo de alta pressão à máquina de jato de água a alta pressão (fig. 6C) e à lança (fig. 7).

⚠ Perigo.
A máquina de jato de água a alta pressão deve funcionar com água limpa.
Águas sujas ou arenosas, produtos químicos corrosivos e diluentes provocam danos graves na máquina de jato de água a alta pressão.

⚠ Perigo
Nunca aspire líquidos com solventes ou ácidos no estado puro! Por exemplo, benzina, diluentes para tintas ou gasóleo. A névoa pulverizada pela lança é altamente inflamável, explosiva e venosa.

O incumprimento das indicações acima isenta o fabricante de toda e qualquer responsabilidade e constitui um uso negligente do produto.

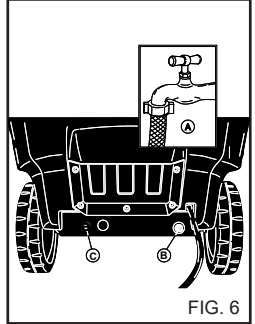


FIG. 6

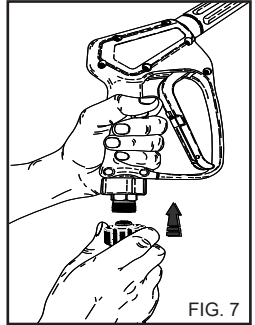


FIG. 7



Importante

Respeite as recomendações fornecidas pela empresa de gestão do serviço hídrico.

As regulamentações em vigor preveem que o aparelho não seja ligado à rede de água potável sem um disjuntor de rede adequado.

Utilize um disjuntor de rede adequado de acordo com a normativa EN 12729 Tipo BA.

A água que circula através de um separador de sistema já não é classificada como água potável.

⚠ Atenção

Não ligue a máquina a depósitos de água potável.

LIGAÇÃO À REDE DE ALIMENTAÇÃO ELÉTRICA

A ligação à rede da máquina de jato de água a alta pressão deve ser feita por técnicos qualificados que operem de acordo com as normas e leis vigentes.

Certifique-se de que a tensão de rede disponível na instalação corresponde à tensão para a qual está preparada a máquina de jato de água a alta pressão, indicada na placa de identificação.

⚠ Perigo

- O cabo elétrico deve ser protegido contra esmagamentos acidentais.

- Não utilize a máquina de jato de água a alta pressão com o cabo de alimentação danificado.

- O uso de qualquer aparelho elétrico comporta a observância

de algumas regras fundamentais:

- não toque no aparelho com as mãos ou os pés molhados
- não utilize o aparelho descalço ou com um vestuário não adequado
- não puxe o cabo de alimentação ou o aparelho em si para retirar a ficha da tomada de corrente.
(para máquinas de jato de água a alta pressão com uma potência inferior a 3kw dotadas de ficha)

Para efeitos da proteção contra os choques elétricos, a máquina de jato de água a alta pressão é um aparelho de **Classe I**.

O incumprimento das indicações acima isenta o fabricante de toda e qualquer responsabilidade e constitui um uso negligente do produto.

USO DA MÁQUINA DE JATO DE ÁGUA A ALTA PRESSÃO

PAINEL DE COMANDOS

- A - Interruptor de ligação
- B - Regulador de temperatura.
- C - Manómetro.

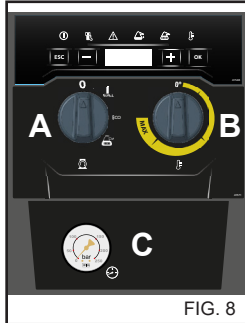


FIG. 8

ARRANQUE DA MÁQUINA DE JATO DE ÁGUA A ALTA PRESSÃO

- 1) Abra a torneira de alimentação de água (fig. 6A).
- 2) Ligue a máquina de jato de água a alta pressão à rede elétrica através do interruptor omnipolar ou ligando a ficha à tomada de corrente.
- 3) Ligue a máquina de jato de água a alta pressão rodando o interruptor de ligação para a pos. "I" (fig. 8A). Consulte a secção "Painel de comandos".

⚠ Atenção

- O jato de água a alta pressão gera uma força de reação na lança. Segure as pegas da lança com firmeza.

- 4) Prima a alavanca do punho e comece a lavagem.

- 5) Para o funcionamento da máquina de jato de água a alta pressão com água quente, consulte a secção "Painel de comandos".

⚠ Atenção

As máquinas de jato de água a alta pressão dotadas de sistema "Total stop" ligam e desligam o motor quando se aciona ou se solta a alavanca no punho da lança.

⚠ Perigo

Não bloqueie a alavanca do punho na posição de distribuição.

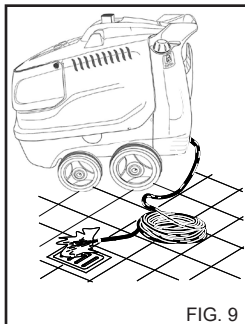


FIG. 9

IMPORTANTE!

Para eliminar eventuais impurezas ou bolhas de ar do circuito hidráulico, faça o primeiro arranque da máquina de jato de água a alta pressão sem lança, deixando sair a água durante alguns segundos. Eventuais impurezas poderão obstruir o bico e impedir o seu funcionamento (Fig. 9).

UTILIZAÇÃO DOS ACESSÓRIOS

A máquina de jato de água a alta pressão possui um bico com jato num ângulo plano para a limpeza de grandes superfícies.

⚠ Atenção

Direcione o jato a uma distância elevada para evitar danos resultantes da alta pressão.

CABEÇA ROTATIVA (Acessório opcional)

A máquina de jato de água a alta pressão pode ser dotada de uma cabeça com bico rotativo para a limpeza da sujidade mais resistente.

⚠ Perigo:

Direcione o jato a uma distância elevada para evitar danos resultantes da alta pressão. Não direcione o jato contra pessoas, animais ou tomadas elétricas

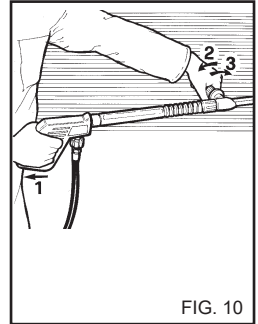


FIG. 10

USO DA LANÇA DUPLA (fig.10). (Se presente)

A lança dupla permite selecionar o jato de água a baixa e alta pressão. A seleção da pressão é feita com a pistola na pos. 1. Alta pressão pos. 2. Baixa pressão.

REGULAÇÃO DA PRESSÃO.

O presente capítulo diz apenas respeito aos modelos dotados do dispositivo "Regulador de pressão". O dispositivo regulador de pressão, fig. 11 permite regular a pressão de trabalho. Rodando o manípulo C no sentido contrário ao dos ponteiros do relógio (B) (mínimo) obtém-se uma redução da pressão de funcionamento.

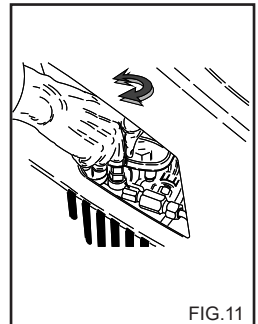


FIG. 11

UTILIZAÇÃO DA FASE DE ÁGUA FRIA

Adequada para a remoção de sujidade leve ou para as operações de enxaguamento, em ferramentas de jardinagem, muros, terraços, pavimentos duros em geral.

Regule a pressão de funcionamento desejada.

UTILIZAÇÃO DO MODO "ECO".

No modo "ECO", a máquina de jato de água a alta pressão usa temperaturas de funcionamento até 60°C, para um uso económico dos recursos e um melhor impacto ambiental.

UTILIZAÇÃO DA FASE DE ÁGUA QUENTE E VAPOR (Se disponível)

Para uma utilização correta da fase de Água Quente e Vapor (se disponível) recomendam-se as seguintes temperaturas:

- Sujidade leve: **30 - 50 °C**;
- Sujidade proteica, por exemplo, de âmbito alimentar: **60 °C Máx**
- Limpeza da carroçaria de carros ou máquinas-ferramentas: **60 - 90 °C**.
- Desenceramento, sujidade muito gordurosa: **100 - 110 °C**
- Limpeza de fachadas, higienização de superfícies: **até 140 °C**.

Para a utilização da fase de vapor, o bico A.P. de série deve ser substituído pelo bico de vapor recomendado, fornecido como acessório opcional.

Para as regulações, consulte a secção "Painel de comandos".

A temperaturas de serviço superiores a 95 °C (203 °F), a pressão de trabalho indicada no manómetro deve ser \leq a 32 bar. (460 PSI).

⚠ Perigo

Durante o funcionamento com água a ferver na "Fase de vapor", mantenha-se afastado das aberturas dos fumos de escape (perigo de queimaduras).

No final da utilização da Fase de Água Quente ou Vapor, deixe o aparelho arrefecer durante cerca de 3 minutos com a pistola aberta.

CONSELHOS PARA O USO DE DETERGENTES

⚠ Atenção

- Este aparelho foi concebido para ser usado com os detergentes e/ou substâncias químicas fornecidos ou recomendados pelo fabricante. O uso de outros detergentes ou substâncias químicas pode influenciar a segurança do aparelho.

- 1) Para a compatibilidade com o ambiente, é aconselhável utilizar o produto detergente de forma razoável, de acordo com as indicações dadas na embalagem do produto.
- 2) Escolha, entre a gama de produtos recomendados, o mais adequado à lavagem a efetuar e dilua-o com água segundo as instruções fornecidas na embalagem do produto ou no catálogo dos detergentes mais adequados ao tipo de máquina a frio ou a quente.
- 3) Solicite ao seu revendedor o catálogo de detergentes.

FASES OPERATIVAS PARA UMA LAVAGEM CORRETA UTILIZANDO DETERGENTES

- 1) Prepare a solução de limpeza mais adequada à sujidade e à superfície a lavar.
- 2) Acione a máquina de jato de água a alta pressão, selecione a fase, percorra a superfície a lavar agindo de baixo para cima.

Deixe reagir durante alguns minutos.
Consulte a secção "Painel de comandos".

3) Enxague bem toda a superfície procedendo de cima para baixo com água quente ou fria a alta pressão.

4) Desinfeite a superfície com passagem de água quente > 90 °C colocando o seletor da temperatura na fase de água quente. Consulte a secção "Painel de comandos".



Atenção

A utilização de água quente sobreaquecida pode comprometer a eficiência das partes de borracha (pneus, vedantes, etc.).

5) Após o uso com detergente, lave o circuito de água A.P.: faça funcionar a bomba por 1 minuto com a torneira de dosagem completamente fechada.

PARAGEM DA MÁQUINA DE JATO DE ÁGUA A ALTA PRESSÃO

1) Desligue o queimador rodando o regulador de temperatura para a pos. "0" (fig. 8B).

2) Ponha a máquina de jato de água a alta pressão a funcionar com água fria durante pelo menos 30" para arrefecer a caldeira.

3) Pare a máquina de jato de água a alta pressão rodando o interruptor de ligação para a pos. "0" (fig. 8A).

4) Descarregue a pressão do tubo A.P. premindo a alavanca da pistola.

5) Desligue a máquina de jato de água a alta pressão da rede elétrica através do interruptor omnipolar ou desligando a ficha da tomada de corrente.

6) Feche a torneira de alimentação de água (fig. 6A).



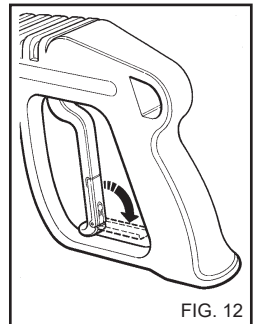
Atenção

- Quando se abandona a máquina de jato de água a alta pressão, ainda que temporariamente, deve-se desligá-la, intervindo no interruptor omnipolar ou desligando a ficha da tomada de corrente.

- As máquinas de jato de água a alta pressão com dispositivo "Total stop" devem considerar-se desligadas com o interruptor omnipolar na posição "O" ou com a ficha desligada da tomada de corrente.

- Quando a máquina de jato de água a alta pressão não for utilizada, feche o dispositivo de segurança do punho (fig.12).

- Pôr a máquina de jato de água a alta pressão a trabalhar a seco provoca danos graves nas juntas de vedação da bomba.



MANUTENÇÃO

SÓ AQUILO QUE ESTÁ AUTORIZADO NO PRESENTE MANUAL DE INSTRUÇÕES PODE SER REALIZADO PELO UTILIZADOR. QUALQUER OUTRA INTERVENÇÃO É PROIBIDA

⚠ Perigo

Para as operações de manutenção na caldeira, na bomba de alta pressão, nas partes elétricas e em todas as partes que tenham uma função de segurança, é necessário contactar o nosso Centro de Assistência.

O fabricante não responde por adulterações efetuadas no produto, modificações, reparações e manutenções inadequadas executadas por terceiros sem a sua autorização explícita.

A documentação das intervenções de reparação, das intervenções da assistência programada, bem como as eventuais certificações relativas à instalação do aparelho com base na legislação vigente (Norma IEC60364-1) devem ser cuidadosamente conservadas pelo utilizador juntamente com o Manual de Instruções.

Periodicamente, pelo menos uma vez por ano, submeta a máquina de jato de água a alta pressão a um controlo geral dos dispositivos de segurança e das calibragens num dos nossos centros de assistência técnica.

Em particular para a máquina de jato de água quente a alta pressão deve efetuar-se o controlo dos gases de escape.

A regulação fixada pelo fabricante na fábrica prevê uma produção de gases de combustão com **CO** inferior a 0,04% e uma quantidade de fumo equivalente ao ponto de fumo n.º 2 Shell-Bacharach conforme previsto pelas normas vigentes.

⚠ Perigo

Antes de realizar qualquer ação de manutenção, desligue a máquina de jato de água a alta pressão da rede elétrica através do interruptor omnipolar ou desligando a ficha da tomada de corrente e hídrica fechando a torneira de alimentação (Ver os capítulos de ligação à rede elétrica e hídrica). Uma vez terminada a manutenção, antes de voltar a ligar a máquina de jato de água a alta pressão à rede elétrica e hídrica, certifique-se de que todos os painéis de fecho foram remontados corretamente e fixos com os parafusos previstos.

O incumprimento da recomendação pode constituir uma causa de perigo de eletrocussão.

PRECAUÇÕES CONTRA O GELO

A máquina de jato de água a alta pressão não deve ser exposta ao gelo.

No fim do trabalho ou para paragens prolongadas, caso a máquina de jato de água a alta pressão seja deixada em ambientes expostos ao gelo, é obrigatório o uso de anticongelante para prevenir danos graves no circuito hidráulico.

OPERAÇÕES PARA O USO DE ANTICONGELANTE (fig. 13)

1 - Feche a alimentação hídrica (torneira), desligue o tubo de alimentação e ponha a máquina de jato de água a alta pressão

a trabalhar até ficar totalmente vazia.

2 - Desligue a máquina de jato de água a alta pressão com o interruptor de ligação na pos. "0".

3- Prepare um recipiente com a solução do produto anticongelante.

4 - Mergulhe o tubo de alimentação no recipiente com a solução anticongelante.

5 - Ligue a máquina de jato de água a alta pressão com o interruptor de ligação na pos. "I".

6 - Ponha a máquina de jato de água a alta pressão a trabalhar até sair anticongelante pela lança.

7 - Aspire o anticongelante também através do sistema de aspiração do detergente.

8) - Desligue a máquina de jato de água a alta pressão da alimentação elétrica através do interruptor omnipolar ou desligando a ficha da tomada de corrente.

9 - Para máquinas de jato de água a alta pressão equipadas com tanque de água, a solução de limpeza preparada como no ponto 3 deve ser colocada diretamente no tanque.

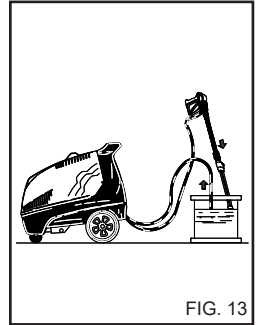


FIG. 13

⚠ Atenção

O anticongelante é um produto que pode causar danos de poluição ambiental, pelo que para o seu uso se devem seguir atentamente as instruções da embalagem do produto. (Não deitar no meio ambiente.)

VERIFICAÇÃO DO NÍVEL E MUDANÇA DO ÓLEO DA BOMBA

Verifique periodicamente o nível do óleo da bomba de alta pressão através da luz avisadora (fig. 14A) ou da vareta de controlo do nível (fig. 14B). Caso o óleo esteja leitoso, contacte logo a assistência técnica.

Mude o óleo após as primeiras 50 horas de trabalho e, depois, a cada 500 horas ou uma vez por ano.

Proceda da seguinte forma:

1) Desaperte o tampão de descarga situado por baixo da bomba (fig. 14C).

2) Desaperte o tampão com a vareta de controlo do nível (fig. 14).

3) Deixe gotejar completamente o óleo para um recipiente e entregue-o num centro de recolha autorizado

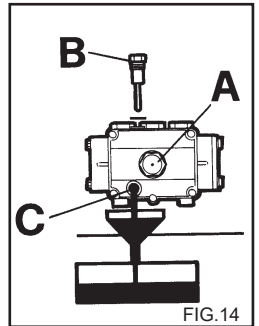


FIG.14

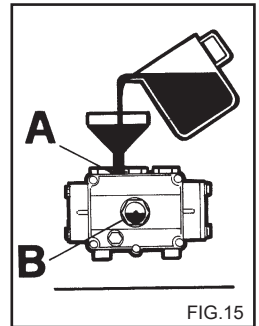


FIG.15

para a sua eliminação.

4) Enrosque o tampão de descarga e introduza o óleo pelo orifício superior (fig. 15A) até ao nível indicado na luz avisadora (fig. 15B).

Para as máquinas de jato de água a alta pressão sem tampão de descarga do óleo, solicite a intervenção da assistência técnica para a substituição.

Use exclusivamente óleo SAE 15 W40

LIMPEZA DO FILTRO E DO DEPÓSITO DE GASÓLEO

Desmonte o filtro de linha do gasóleo e substitua-o (fig. 16) Faça a substituição periodicamente.

Esvazie o depósito de gasóleo.

Atue no tampão de descarga (fig. 17) (se disponível) e deixe sair eventuais impurezas para um recipiente.

Enxague o depósito com gasóleo limpo e feche o orifício de descarga.

LIMPEZA DO FILTRO DE ÁGUA

Limpe periodicamente o filtro de água e liberte-o de eventuais impurezas (fig. 18).

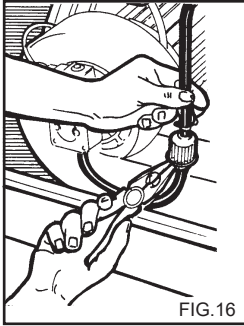


FIG. 16

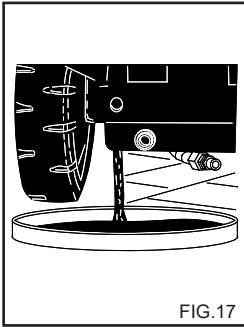


FIG. 17

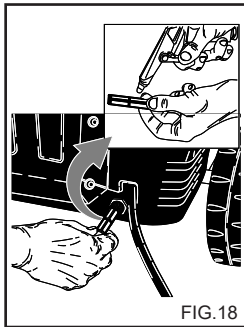


FIG. 18

SUBSTITUIÇÃO DO BICO DE ALTA PRESSÃO

Periodicamente é necessário substituir o bico de alta pressão montado na lança, dado que se trata de um componente sujeito a um normal desgaste com o funcionamento. O desgaste é geralmente identificável por uma diminuição da pressão de funcionamento da máquina de jato de água a alta pressão. Para a eventual substituição, contacte o fornecedor e/ou o revendedor para instruções.

DESINCRUSTAÇÃO

Periodicamente, é necessário efetuar a operação de desincrustação, pois o calcário presente na água deposita-se no interior do circuito hidráulico e da serpentina, obstruindo-a ao longo do tempo.

Confie este trabalho a um dos nossos centros autorizados de assistência técnica, os quais lhe farão poupar dinheiro, aumentando a eficiência da máquina de jato de água a alta pressão.

TABELA DE SÍNTESE DA MANUTENÇÃO DE ROTINA A CARGO DO UTILIZADOR

Descrição das operações:

Verificação do cabo elétrico/tubos/uniões de alta pressão	A cada utilização
1ª mudança de óleo da bomba A.P.	Após 50 horas
Mudanças seguintes do óleo da bomba A.P.	A cada 500 horas
Substituição e limpeza dos filtros de gasóleo	A cada 100 horas
Limpeza do depósito de gasóleo	A cada 100 horas
Limpeza do filtro de água	A cada 50 horas

TABELA DE SÍNTESE DA MANUTENÇÃO EXTRAORDINÁRIA A CARGO DO CENTRO DE ASSISTÊNCIA

Descrição das operações:

Caldeira	
Limpeza da serpentina	A cada 200 horas
Desincrustação da serpentina	A cada 300 horas
Limpeza da bomba de gasóleo	A cada 200 horas
Substituição do bico do gasóleo	A cada 200 horas
Regulação dos eletrodos	A cada 200 horas
Substituição dos eletrodos	A cada 500 horas
Substituição das juntas da bomba A.P.	A cada 500 horas
Substituição do bico da lança	A cada 200 horas
Calibragem e verificação dos dispositivos de segurança.	1 vez por ano

Português

IMPORTANTE:

Os tempos indicados são para condições normais de funcionamento. Para utilizações gravosas, diminua os intervalos de cada operação.

Para a manutenção e/ou reparação, utilize apenas peças originais, que oferecem as melhores características de qualidade, fiabilidade e segurança. A não utilização de peças originais isenta o fabricante de toda e qualquer responsabilidade, que a transfere para quem fizer a intervenção.

ARMAZENAMENTO

Em caso de armazenamento por um longo período é necessário desligar as fontes de alimentação, esvaziar o(s) depósito(s) que contenham os líquidos de funcionamento e proteger as partes que possam ficar danificadas com a acumulação de pó. Lubrifique as partes que se possam danificar em caso de secagem, tais como os tubos de condução. Quando voltar a pôr o aparelho em funcionamento, certifique-se de que não há fendas ou cortes nos tubos de ligação hídrica. Os óleos e produtos químicos devem ser eliminados de acordo com as leis vigentes.

DESTRUIÇÃO

Quando decidir já não utilizar a máquina de jato de água a alta pressão, inutilize-a retirando o cabo de alimentação da energia elétrica. Recomendamos ainda que torne inócuas as partes da máquina de jato de água a alta pressão suscetíveis de constituírem um perigo, especialmente para as crianças, que se poderão servir da máquina fora de serviço para as suas brincadeiras. O produto é um resíduo especial do tipo REEE e cumpre os requisitos das novas diretivas sobre o ambiente. Deve ser eliminado separadamente dos resíduos comuns de acordo com as leis e normas vigentes.

Não utilize como peças sobresselentes as partes desmontadas a destruir.

PROBLEMAS - SOLUÇÕES

Antes de qualquer operação, desligue a máquina de jato de água a alta pressão da rede elétrica através do interruptor omnipolar ou desligando a ficha da tomada de corrente e hídrica.

PROBLEMAS	CAUSAS	SOLUÇÕES
A máquina de jato de água a alta pressão não arranca rodando o interruptor.	Ausência de ligação elétrica. Intervenção da proteção térmica.	Verifique a tensão de rede. (ver as características técnicas). Restabeleça. (Em caso de outras intervenções, consulte a assistência técnica).
Não há distribuição do jato ou há uma fuga no circuito de água sob pressão. Após 30 seg. a máquina de jato de água a alta pressão para.	Filtro de alimentação de água entupido. Ligação da rede hidráulica defeituosa. Torneira de rede fechada. Fugas através do circuito de alta pressão.	Limpe-o. Verifique. Abra-a. Solicite a intervenção do Centro de Assistência.
A bomba trabalha mas não atinge a pressão nominal.	Filtro de alimentação de água entupido. Ligação da rede hidráulica defeituosa. Válvula de regulação da pressão definida para o mínimo. Bico da lança gasto. Válvulas sujas ou gastas. Torneira de detergente aberta. Dispositivo de regulação da pressão na lança aberto (se presente).	Limpe-o. Verifique. Regule. Solicite a intervenção do Centro de Assistência. Solicite a intervenção do Centro de Assistência. Feche-a. Feche-a.
Com a lança aberta a pressão desce e sobe.	Bico entupido ou deformado. Alimentação insuficiente. Torneira de detergente aberta.	Limpe-o ou solicite a intervenção do Centro de Assistência. Verifique. Feche-a.
Na fase de bypass ou "total stop" a máquina de jato de água a alta pressão para.	Micro fugas de água no circuito de alta pressão.	Solicite a intervenção do Centro de Assistência.

Português

PROBLEMAS	CAUSAS	SOLUÇÕES
Colocando o regulador de temperatura na posição desejada, a caldeira não liga.	Falta de gasóleo.	Verifique o nível de gasóleo no depósito e veja se há água no circuito de aspiração do combustível.
	Sentido de rotação do motor errado nos modelos trifásicos.	Solicite a intervenção do Centro de Assistência.
Água não suficientemente quente.	Posição do regulador de temperatura.	Verifique.
	Filtros entupidos.	Limpe ou substitua.
	Serpentina da caldeira entupida com calcário.	Solicite a intervenção do Centro de Assistência.
Fumo excessivo pela conduta de saída de fumos.	Combustão incorreta.	Limpe os filtros de gasóleo ou substitua-os. Solicite a intervenção do Centro de Assistência.
	Combustível alterado com presença de impurezas ou água.	Esvazie o depósito e limpe-o bem. Limpe os filtros de gasóleo.
Aspiração de detergente insuficiente.	Torneira fechada.	Abra-a.
	Acabou o detergente.	Encha o depósito de detergente.
	Serpentina ou tubo obstruídos.	Solicite a intervenção do Centro de Assistência.
Fugas de água através do topo.	Juntas gastas.	Solicite a intervenção do Centro de Assistência.
Presença de água no óleo.	Percentagem excessiva de humidade no ambiente.	Substitua o óleo.

N.B. Para repor os sinais a zeros, rode o interruptor geral "A" fig. 8 para a pos. "0" e, depois, para a pos. "1". Consulte a secção "Painel de comandos".

IMPORTANTE

Para a manutenção e/ou reparação, utilize apenas peças originais, que oferecem as melhores características de qualidade, fiabilidade e segurança. A não utilização de peças originais isenta o fabricante de toda e qualquer responsabilidade.

Примите поздравления! Хотим поблагодарить Вас

за покупку этого очистителя. Вы показали, что не приемлете компромиссов: **вам нужно самое лучшее.**

Мы подготовили это руководство, чтобы вы могли в полной мере оценить качества и высокую производительность, которые может предложить вам этот очиститель.

Перед использованием машины внимательно прочитайте его.

Маркировка **СЕ** на очистителе показывает, что он изготовлен в соответствии с европейскими стандартами безопасности.

Мы также можем предложить вам широкий спектр уборочных машин, таких как:

ПЫЛЕСОСЫ, МАШИНЫ ДЛЯ МОЙКИ ПОЛОВ, ПОДМЕТАЛЬНЫЕ МАШИНЫ и полный спектр **АКСЕССУАРОВ, ХИМИКАТОВ и МОЮЩИХ СРЕДСТВ**, которые подходят для чистки всех видов поверхностей.

Запросите у Вашего дилера полный каталог нашей продукции.

ПЕРЕВОД ОРИГИНАЛЬНЫХ ИНСТРУКЦИЙ

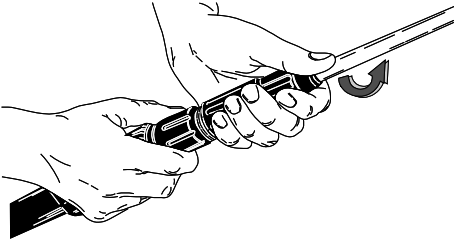
Текст тщательно проверен, однако о любых опечатках следует сообщать производителю.

Для улучшения качества продукции производитель также оставляет за собой право вносить изменения в эту публикацию без предварительного уведомления.

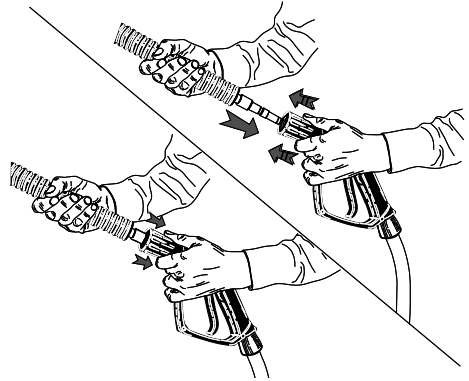
Любое воспроизведение данного руководства, полностью или частично, без разрешения производителя запрещено.

ПОДГОТОВКА ОЧИСТИТЕЛЯ

Установка пистолета.

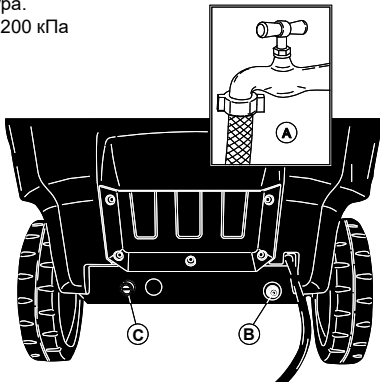


Установка пистолета.



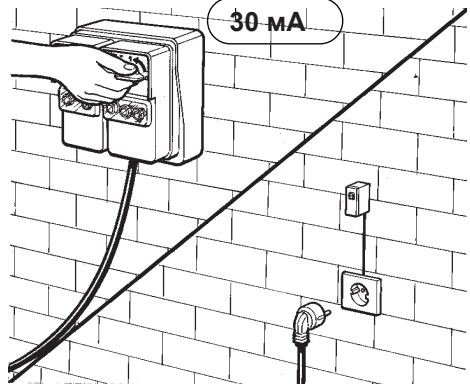
Подключение водяного контура.

Мин. 200 кПа



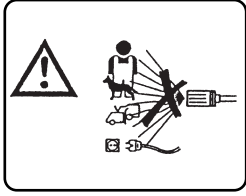
Подключение к электроэнергии.

30 мА

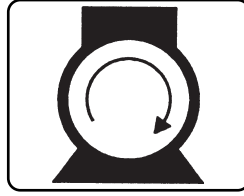


Продолжайте читать это руководство, не подключая очиститель к электросети и водопроводу.

ОПИСАНИЕ СИМВОЛОВ НА ОЧИСТИТЕЛЕ



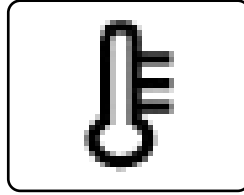
НЕ НАПРАВЛЯЙТЕ СТРУЮ НА ЛЮДЕЙ, ЖИВОТНЫХ, НА РОЗЕТКИ ИЛИ НА САМУ МАШИНУ.



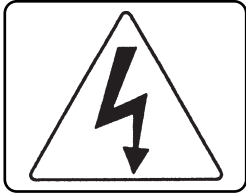
ПЕРЕКЛЮЧЕНИЕ МОТОРА НАСОСА.



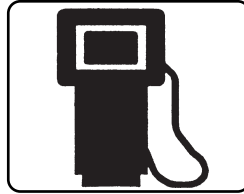
ВНИМАНИЕ: РИСК ОЖОГОВ



ЗАЖИГАНИЕ ГОРЕЛКИ / РЕГУЛИРОВКА ТЕМПЕРАТУРЫ.



ВНИМАНИЕ: РИСК ПОРАЖЕНИЯ ЭЛЕКТРИЧЕСКИМ ТОКОМ.



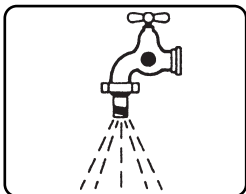
ТОПЛИВО (ДИЗЕЛЬ).



ЗАЗЕМЛЕНИЕ.



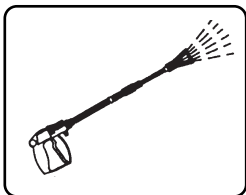
ХИМИКАТЫ (МОЩНОЕ СРЕДСТВО).



ПОДВОД ВОДЫ.



СРЕДСТВО ПРОТИВ НАКИПИ.



ОТВОД ВОДЫ.



НЕ ИСПОЛЬЗУЙТЕ ПИТЬЕВУЮ ВОДУ. ИСПОЛЬЗУЙТЕ СЕТЕВЫЕ РАЗЪЕДИНИТЕЛИ ТИПА ВА В СООТВЕТСТВИИ С НОРМАТИВОМ EN 12729.

КЛАССИФИКАЦИЯ РИСКОВ:

⚠ Опасность
Неизбежная опасность, которая может привести к тяжелым или смертельным ранениям.

⚠ Предупреждение
Возможная опасная ситуация, которая может привести к тяжелым ранениям.

о проводке
Возможная опасность, которая может привести к легкому ущербу для людей или предметов.

ПРЕДИСЛОВИЕ

⚠ Предупреждение
Настоящая инструкция должна быть прочтена перед тем, как собрать, включить и начать использовать водный очиститель высокого давления. Данное руководство является неотъемлемой частью продукта.

Внимательно прочитайте предупреждения и инструкции, содержащиеся в руководстве, так как они предоставляют важную информацию **БЕЗОПАСНОСТИ ЭКСПЛУАТАЦИИ и ОБСЛУЖИВАНИЯ**, уделив особое внимание общим правилам безопасности.

ХРАНИТЕ РУКОВОДСТВО В НАДЕЖНОМ МЕСТЕ ДЛЯ ДАЛЬНЕЙШЕГО ИСПОЛЬЗОВАНИЯ.

⚠ Предупреждение
Содержание руководства должно быть доведено до тех, кто эксплуатирует и обслуживает водный очиститель высокого давления.

КЛАССИФИКАЦИЯ

Пользователь должен соблюдать условия использования аппарата, предусмотренные Правилами, и в частности соблюдать следующую классификацию:

Что касается защиты от поражения электрическим током, очиститель высокого давления относится к **КЛАССУ I**.

Очиститель высокого давления проходит регулировку на заводе, и все его устройства безопасности опломбированы. **Запрещается изменять их значения настройки.**

В очистителе горячей водой вода нагревается подачей с горелки на **дизельном** топливе.

Очиститель высокого давления должен всегда использоваться на твердой и ровной поверхности. Кроме того, аппарат запрещается перемещать, когда он работает или подключен к электросети. Несоблюдение этого предписания может представлять опасность для пользователя.

Запрещается использовать очиститель высокого давления в коррозионной или потенциально взрывоопасной атмосфере. (пары или газы)

ОБЩИЕ ПРАВИЛА БЕЗОПАСНОСТИ ПРИ ИСПОЛЬЗОВАНИИ ОЧИСТИТЕЛЕЙ ВЫСОКОГО ДАВЛЕНИЯ

⚠ Предупреждение

- Электрическое подключение должно выполняться квалифицированными техниками, способными работать с соблюдением основных правил (в соответствии с положениями стандарта IEC 60364-1) и инструкций производителя. Неправильное электрическое подключение может нанести ущерб людям, животным или имуществу, и производитель не несет ответственности за это.

- Очистители высокого давления мощностью менее 3 кВт оснащены вилкой для подключения к электросети. В этом случае проверьте, совместимы ли система электропитания и электрические розетки с максимальной мощностью аппарата, указанной на табличке. (кВт) В случае сомнений обратитесь за помощью к квалифицированному персоналу. В случае несовместимости розетки и вилки машины обратитесь к квалифицированному специалисту для замены вилки.

- Перед подключением машины убедитесь, что данные, указанные на табличке, соответствуют параметрам электросети.

- Для питания водного очистителя высокого давления не используйте удлинитель.

При использовании удлинителя вилка и розетка должны быть водонепроницаемыми. Несоответствующие удлинители могут

быть опасными.

- Электрическая безопасность этой машины может быть обеспечена только в том случае, если она правильно подключена к эффективной системе заземления в соответствии с действующими законами по электрической безопасности. (В соответствии с положениями стандарта IEC 60364-1)

- Необходимо проверить это важное условие безопасности. В случае сомнений обратитесь за точным контролем системы питания к квалифицированному персоналу. Производитель не может считаться ответственным за ущерб, возникший из-за отсутствия системы заземления.

- Очиститель высокого давления должен быть подключен к электросети с помощью многополюсного выключателя с размыкающими контактами не менее 3 мм. Этот выключатель должен иметь электрические характеристики, соответствующие аппарату и правилам электромонтажа. (Это требование не распространяется на очиститель высокого давления с вилкой, рассчитанной на мощность менее 3 кВт).

Рекомендуется, чтобы электропитание этой машины включало устройство защитного отключения, которое отключит питание, если ток утечки на землю превысит 30 мА в течение 30 мс, или устройство, которое проверит цепь заземления.

- Аппарат отключается от электросети только выдергиванием вилки или выключением многополюсного выключателя.

- Несоблюдение вышеуказанного освобождает производителя от любой ответственности и представляет собой небрежное использование изделия. Водный очиститель считается стационарным устройством.

- Водные очистители с устройством «Total Stop» следует считать выключенными, когда многополюсный переключатель находится в положении «О» или вилка вынута из розетки.

- Во время работы аппарат должен находиться под присмотром. Если водный очиститель оставлен без присмотра, даже временно, выключите его с помощью многополюсного выключателя, или выньте вилку из розетки.

- Водный очиститель высокого давления предназначен для эксплуатации детьми, подростками, людьми с ограниченными физическими, сенсорными или умственными возможностями, людьми в состоянии опьянения, с нехваткой опыта и знаний.

Оператор должен быть ознакомлен с инструкциями по эксплуатации аппарата лицом, ответственным за его безопасность.

Необходимо следить за детьми, чтобы они не играли с мойкой.

- Используйте только оригинальные аксессуары, которые обеспечивают надежную работу аппарата.

- Не допускается повреждение гибкого шланга, соединяющий пистолет и очиститель высокого давления.

В случае повреждения немедленно замените его.

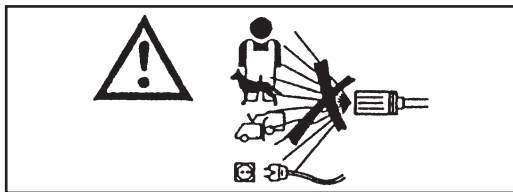
- Шланги, соединения и фитинги для систем

высокого давления очень важны для обеспечения безопасности очистителя высокого давления. Используйте только оригинальные запасные части, одобренные производителем.

- Не используйте очиститель высокого давления, когда в поле его действия находятся люди или животные.

- Струя под высоким давлением может быть опасна, если используется не по назначению.

Струю никогда нельзя направлять в сторону людей и/или животных, электрической аппаратуры или самого аппарата.



- Струя воды под высоким давлением вызывает реактивную силу на пистолет. Крепко держите пистолет.

- Использование очистителя высокого давления следует выбирать в зависимости от типа мытья, которое необходимо выполнить.

Защитите себя от выброса твердых материалов или коррозионно-активных веществ с помощью соответствующей защитной одежды.

- Использование очистителя высокого давления следует рассматривать в зависимости от места, где выполняется мойка (например, пищевые заводы, фармацевтические заводы и т. д.) Необходимо соблюдать соответствующие правила и условия безопасности.

- Этот аппарат разработан для

использования с мощными средствами, поставляемыми или рекомендуемыми производителем. Использование других мощных средств или химикатов может поставить под угрозу безопасность аппарата.

- Во время использования очистителя высокого давления могут образовываться аэрозоли. Вдыхание аэрозолей может быть опасным для здоровья.

- Опасность взрыва. Не распыляйте легковоспламеняющиеся жидкости.

- Работодатель должен провести оценку риска для определения необходимых защитных мер, связанных с образованием аэрозолей, в зависимости от очищаемой поверхности и рабочей среды. Респираторные маски класса FFP 2, эквивалентного класса или выше подходят для защиты от водянистых аэрозолей.

- Не направляйте струи воды на себя или на чужое тело с целью очистки одежды или обуви.

- Во время работы запрещается останавливать спусковой крючок (рычаг) пистолета в положении подачи.

- В очистителе горячей водой высокого давления для нагрева воды используется горелка на дизельном топливе. Использование других видов топлива опасно.

- Перед началом любой операции по очистке или техническому обслуживанию отключите машину от электросети и сети водоснабжения.

- Периодически, не реже одного раза в год, проверяйте устройства безопасности

в одном из наших центров технического обслуживания.

- Машина предназначена для использования на открытом воздухе. Если аппарат должен использоваться в замкнутом пространстве (**не рекомендуется**), установите систему отвода дымовых газов и обеспечьте надлежащую вентиляцию.

- Очиститель горячей водой во время работы должен находиться под присмотром.

- Вочистителях горячей водой не засоряйте отверстия или вентиляционные решетки, а также системы отвода тепла и дыма.

- Не используйте машину с поврежденным кабелем питания.

Для замены поврежденного кабеля обращайтесь исключительно в один из наших центров технического обслуживания.

Пользователю запрещается заменять кабель этого аппарата.

- Силовой кабель никогда не должен подвергаться механическому натяжению и должен быть защищен от случайного пережатия.

- Использование любого электрического аппарата требует соблюдения некоторых основных правил:

- Не касайтесь аппарата мокрыми руками или ногами.
- Не пользуйтесь аппаратом босиком или в неподходящей одежде,
- Не вынимайте вилку из розетки электросети, потянув за кабель питания или сам аппарат.

(Для водных очистителей мощностью менее 3 кВт оснащенных вилкой).

- В случае повреждения или неисправности выключите аппарат (отсоединив его от водопровода и от электросети с помощью многополюсного выключателя или вынув вилку из розетки в случае водных очистителей мощностью менее 3 кВт), не вмешиваясь в ее работу.

- В случае аварии обратитесь к врачу или в отделение неотложной помощи.

Что касается защиты от поражения электрическим током, очиститель высокого давления относится к **КЛАССУ I**.

Обратитесь в один из наших центров технического обслуживания.

Несоблюдение вышеуказанного предупреждения освобождает производителя от любой ответственности и представляет собой небрежное использование изделия.

ОДЕЖДА И ОСНАЩЕНИЕ



Надевайте защитную обувь с нескользящей подошвой.

Надевайте защитные очки или маску и защитную одежду.

Для уменьшения опасностей в случае случайного попадания в струю высокого давления рекомендуется использовать рабочую спецодежду.

В зависимости от очищаемой поверхности и рабочей среды защитные меры, связанные с наличием водной взвеси, могут включать респираторные маски класса FFP 2 или выше.

ПРЕДНАЗНАЧЕНИЕ

Этот аппарат предназначен исключительно для очистки машин, транспортных средств, зданий и поверхностей общего назначения, пригодных для обработки струей моющего раствора под высоким давлением от 25 до 250 бар (360–3600 фунтов на кв. дюйм). Этот аппарат был разработан для профессионального и коммерческого использования.

Этот аппарат не предназначен для использования на высоте более 2000 м над уровнем моря.

Этот аппарат разработан для использования с моющими средствами, поставляемыми или рекомендуемыми производителем. Использование других моющих средств или химикатов может поставить под угрозу безопасность аппарата.

Данное устройство должно использоваться только по назначению, для которого оно было разработано.

Любое другое применение считается ненадлежащим и, следовательно, неразумным.

Примеры неразумного применения:

- Мойка поверхностей, неподходящих для обработки струей под высоким давлением.
- Мойка людей, животных, электрооборудования и самой машины.
- Использование неподходящих моющих средств или химикатов.
- Блокирование спускового крючка (рычага) пистолета в положении подачи.

Производитель ни при каких обстоятельствах не несет ответственность за любой ущерб в результате неправильного, ненадлежащего или неразумного использования.

Все водные очистители высокого давления изготавливаются в соответствии с действующими стандартами и правилами по безопасности.

ПРЕДВАРИТЕЛЬНЫЕ ОПЕРАЦИИ

РАСПАКОВКА

После распаковки убедитесь, что очиститель не поврежден. При наличии сомнений не пользуйтесь машиной. Свяжитесь с вашим дилером.

Упаковка (пакеты, коробки, гвозди и т. д.) потенциально опасна и должна храниться в недоступном для детей месте. Она должна быть утилизирована или сохранена в соответствии с национальным природоохранным законодательством.

УСТАНОВКА ОТДЕЛЬНЫХ ЧАСТЕЙ МАШИНЫ

Основные части машины и элементы безопасности собираются производителем.

По соображениям упаковки и транспортировки некоторые дополнительные детали очистителя поставляются отдельно.

Пользователь должен установить эти детали, как описано в инструкциях, прилагаемых к каждому сборочному

комплекту.

ТАБЛИЧКА С ТЕХНИЧЕСКИМИ ДАННЫМИ:

Табличка с основными техническими характеристиками аппарата расположена на тележке и всегда на виду.

⚠ Предупреждение

При покупке очистителя убедитесь, что на нем есть

паспортная табличка. Если табличка отсутствует, немедленно сообщите об этом производителю и/или дилеру. Запрещается использовать машины без таблички, и производитель снимает с себя всякую ответственность за них. Изделия без таблички считаются анонимного производства и потенциально опасны.

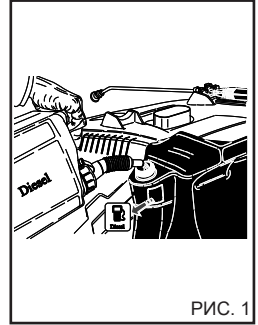


РИС. 1

НАПОЛНЕНИЕ ТОПЛИВНОГО БАКА

Заполните бак топливом для дизельных двигателей (рис. 1).

⚠ Предупреждение

Не пользуйтесь топливом, отличным от указанного на паспортной табличке. При работе очистителя время от времени проверяйте уровень топлива.

Попытка использовать очиститель без топлива может привести к повреждению топливного насоса.

ЗАПОЛНЕНИЕ БАКА МОЮЩЕГО СРЕДСТВА

⚠ Предупреждение

Из ассортимента рекомендуемых продуктов выберите тот, который наиболее подходит для предстоящей мойки (рис. 2), и разбавьте его водой в соответствии с инструкциями на упаковке.

Наполните бак дизельным топливом (рис. 3).

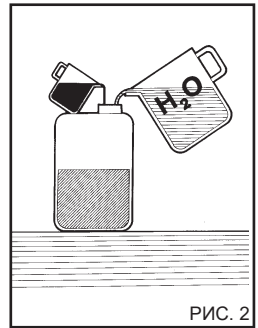


РИС. 2

Попросите у вашего дилера каталог моющих средств, которые можно использовать в зависимости от типа выполняемой мойки и типа обрабатываемой поверхности.

После использования моющего средства контур подачи моющего средства необходимо промыть чистой водой.

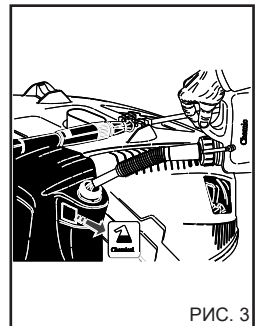


РИС. 3

ЗАПОЛНЕНИЕ БАКА УМЯГЧИТЕЛЯ ВОДЫ. (при наличии)

Заполните бак умягчителем воды.

Используйте только продукты, рекомендованные производителем и/или дилером. Строго следуйте инструкциям, указанным на упаковке. (Не распыляйте умягчитель воды в окружающей среде).

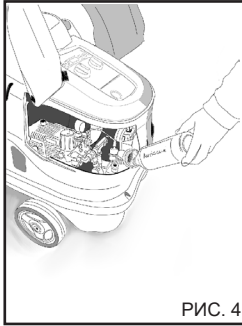


РИС. 4

ТРАНСПОРТИРОВКА

Для перемещения машины отключите ее от электросети и водоснабжения, отпустите стояночный тормоз сбоку машины и толкните ее за рукоятку.

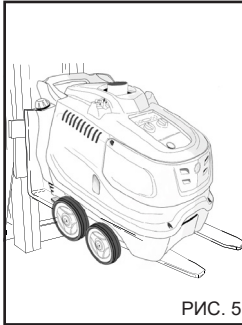


РИС. 5

ПОДЪЕМ С ПОМОЩЬЮ В И Л О Ч Н О Г О ПОГРУЗЧИКА

Чтобы поднять очиститель вилочным погрузчиком, вставьте вилы в предусмотренные для этого пазы. (рис. 5).

УСТРОЙСТВА УПРАВЛЕНИЯ И КОНТРОЛЯ

⚠ Предупреждение

Перед подключением машины к водопроводу и электросети необходимо знать, как работают устройства управления и контроля очистителя.

УСТРОЙСТВА БЕЗОПАСНОСТИ

Устройства безопасности защищают пользователя и аппарат. Запрещено вмешиваться в их работу или использовать не по прямому назначению.

Предохранительный клапан: защищает гидравлический контур высокого давления в случае неисправности байпасного клапана или при блокировке гидравлического контура.

Предохранительный клапан откалиброван производителем и опломбирован. Ремонт предохранительного клапана должен производиться только в центре технического обслуживания.

Защитное устройство, расположенное на ручке пистолета: Предотвращает непроизвольное включение рычага пистолета.

Термозащита: останавливает водный очиститель высокого давления, если электродвигатель перегревается.

ПОДКЛЮЧЕНИЕ ВОДЯНОГО КОНТУРА

Подсоедините подающий шланг к сети (рис. 6А) и к патрубку на очистителе (рис. 6В). Используйте шланг с мин. диаметр 19 мм (3/4").

Убедитесь, что давление и количество воды, подаваемой из водопровода, достаточны для правильной работы очистителя: от 200 до 800 кПа (от 29 до 116 фунтов на кв.

дюйм).

Максимальная температура подаваемой воды 50 °C (122 °F).

Подсоедините шланг высокого давления к очистителю (рис. 6С) и пистолету (рис. 7).

⚠ Опасность

Очиститель должен работать с чистой водой. Грязная вода или вода, содержащая песок, агрессивные химикаты и растворители могут серьезно повредить очиститель.

⚠ Опасность

Ни в коем случае не подавайте жидкости, содержащие растворители, или кислоты в чистом виде, например бензин, растворители для краски или дизельное топливо. Жидкость, распыленная из пистолета, легко воспламеняется, взрывоопасна и ядовита.

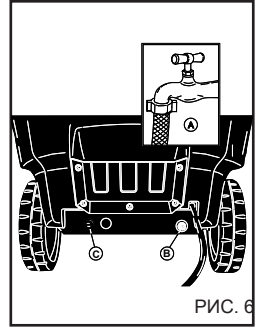


РИС. 6

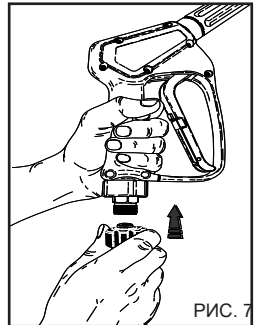


РИС. 7

Несоблюдение вышеуказанного освобождает производителя от любой ответственности и представляет собой небрежное использование изделия.

🚫 Информация

Соблюдайте распоряжения компании-поставщика воды.

Действующие правила предусматривают, что аппарат не может быть подключен к хозяйственно-питьевому водопроводу, не имеющему сетевого разъединителя.

Используйте сетевой разъединитель типа BA в соответствии с нормативом EN 12729.

Вода, протекающая через системный разделитель не считается питьевой.

⚠ Предупреждение

Не подключайте машину к контейнеру с питьевой водой.

ЭЛЕКТРИЧЕСКОЕ ПОДКЛЮЧЕНИЕ

Подключение очистителя к сети должно выполняться квалифицированным техническим персоналом, способным обеспечить соблюдение всех действующих правил и их использование в соответствии с действующими стандартами и законодательством.

Убедитесь, что напряжение сети соответствует напряжению, при котором должен работать очиститель; это указано на паспортной табличке.

⚠ Опасность

- Электрический кабель должен быть защищен от

случайного пережата.

- Не используйте машину с поврежденным кабелем питания.

- Использование любого электрического аппарата требует соблюдения некоторых основных правил:

- Не касайтесь аппарата мокрыми руками или ногами.
 - Не пользуйтесь аппаратом босиком или в неподходящей одежде.
 - Не вынимайте вилку из розетки электросети, потянув за кабель питания или сам аппарат.
- (Для водных очистителей мощностью менее 3 кВт оснащенных вилкой).

Что касается защиты от поражения электрическим током, очиститель высокого давления относится к **КЛАССУ I**.

Несоблюдение вышеуказанного предупреждения освобождает производителя от любой ответственности и представляет собой небрежное использование изделия.

ЭКСПЛУАТАЦИЯ ОЧИСТИТЕЛЬ

ПАНЕЛЬ УПРАВЛЕНИЯ

- A** - Выключатель питания
- B** - Регулятор температуры
- C** - Манометр.

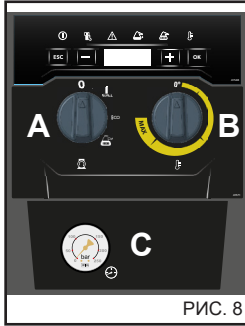


РИС. 8

ЗАПУСК ОЧИСТИТЕЛЯ

- 1) Откройте кран подачи воды (рис. 6A).
- 2) Подключите водный очиститель к электросети через многополюсный выключатель или вставив вилку в розетку.
- 3) Запустите м, повернув селекторный переключатель в положение поз. 1 (рис. 8A). См. раздел «Панель управления».

⚠ Предупреждение

Струя воды под высоким давлением создает реактивную силу в пистолете. Крепко держите рукоятку пистолета.

- 4) Нажмите на спусковой крючок пистолета и начните мыть.

- 5) Для работы аппарата высокого давления с горячей водой см. раздел «Панель управления».

⚠ Предупреждение

В водных очистителях с системой «Total Stop» двигатель запускается и

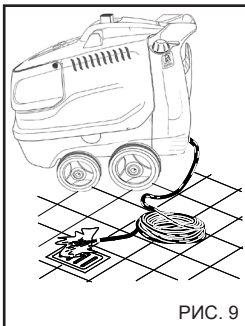


РИС. 9

останавливается при нажатии или отпускании рычага на рукоятке пистолета.

⚠ Опасность

Не блокируйте рычаг на рукоятке пистолета в режиме подачи воды.

ВАЖНО!

Для удаления загрязнений или пузырьков воздуха из водяного контура рекомендуется первый раз запустить очиститель без пистолета и дать воде стечь в течение нескольких секунд.

Загрязнения могут заблокировать форсунку и вызвать неисправность (рис. 9).

ИСПОЛЬЗОВАНИЕ АКСЕССУАРОВ.

Водный очиститель высокого давления имеет форсунку, подающую струю воды под развернутым углом для очистки больших поверхностей.

⚠ Предупреждение

Направляйте струю с достаточно большого расстояния, чтобы избежать повреждений от воздействия высокого давления.

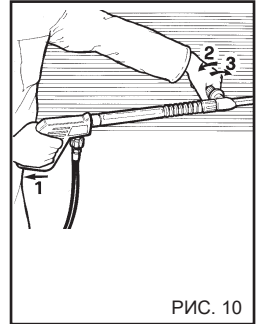


РИС. 10

В Р А Щ А Ю Щ А Я С Я ГОЛОВКА (дополнительный аксессуар)

Аппарат может быть оснащен головкой с вращающейся форсункой для очистки наиболее стойкой грязи.

⚠ Опасность:

Направляйте струю с достаточно большого расстояния, чтобы избежать повреждений от воздействия высокого давления.

Не направляйте форсунку на людей, животных, электрические розетки.

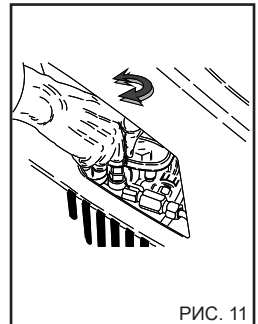


РИС. 11

ИСПОЛЬЗОВАНИЕ ДВОЙНОГО ПИСТОЛЕТА (рис.10) (при наличии).

Двойной пистолет позволяет оператору выбрать струю низкого или высокого давления. Давление выбирается пистолетом в положении 1. Высокое давление: положение 2. Низкое давление.

РЕГУЛИРОВАНИЕ ДАВЛЕНИЯ И ИСПОЛЬЗОВАНИЕ ПАРА.

Этот раздел касается только тех моделей, которые снабжены устройством «регулирования давления». Регулятор давления, рис. 11, позволяет оператору регулировать рабочее давление. Когда ручка C поворачивается против часовой стрелки (B) (минимум), рабочее давление снижается.

ИСПОЛЬЗОВАНИЕ ХОЛОДНОЙ ВОДЫ

Подходит для удаления легких загрязнений или ополаскивания садовых инструментов, стен, балконов, твердых полов и т. д.

Отрегулируйте давление воды в соответствии с вашими потребностями.

ИСПОЛЬЗОВАНИЕ РЕЖИМА «ЭКО»

В режиме «ЭКО» водный очиститель высокого давления использует температуру до 60 °С, что обеспечивает эффективное использование ресурсов с положительным воздействием на окружающую среду.

ИСПОЛЬЗОВАНИЕ ГОРЯЧЕЙ ВОДЫ И ПАРА (при наличии)

Для правильного использования режима горячей воды и пара (при наличии) рекомендуется использовать следующие температуры:

- Легкие загрязнения: **30–50 °С**

- Белковые загрязнения, например, в пищевой промышленности: **60 °С макс.**

- Очистка автомобилей или станков: **60–90 °С**

- Удаление связующих, стойких жирных загрязнений: **100–110 °С**

- Мойка фасадов, санитарная обработка поверхностей: **до 140 °С**

Чтобы использовать паровой режим, форсунку серии А.Р. необходимо заменить рекомендуемой паровой форсункой, предлагаемой в качестве дополнительного аксессуара.

Информацию относительно регулировки см. в разделе «Панель управления»

При рабочей температуре более 95 °С (203 °F) давление, которое показывает манометр, должно быть ≤ 32 бар (460 фунтов на кв. дюйм).

⚠ Опасность

Во время использования с кипящей водой, «Фаза пара», держитесь подальше от отверстий для выхода паров (опасность ожога).

Когда вы закончите использовать «Фазу горячей воды или пара», дайте машине остыть в течение примерно 3 минут с включенным пистолетом.

СОВЕТЫ ПО ИСПОЛЬЗОВАНИЮ МОЮЩИХ СРЕДСТВ

⚠ Предупреждение

Аппарат разработан для использования с моющими средствами и/или химикатами, поставляемыми или рекомендуемыми производителем. Использование других моющих средств или химикатов может поставить под угрозу безопасность очистителя.

1) Для экологической совместимости мы рекомендуем разумное использование моющих средств в соответствии с инструкциями на упаковке.

2) Из ассортимента рекомендуемых продуктов химикатов выберите наиболее подходящий для мойки и разбавьте его водой в соответствии с инструкциями на упаковке или в каталоге самых подходящих моющих средства для мойки в очистителе горячей или холодной водой.

3) Запросите у вашего дилера каталог моющих средств.

ЭТАПЫ РАБОТЫ ДЛЯ ПРАВИЛЬНОЙ ОЧИСТКИ МОЮЩИМИ СРЕДСТВАМИ.

1) Приготовьте раствор мощного средства в концентрации, наиболее подходящей для типа загрязнения и поверхности, которую необходимо отмыть.

2) Запустите очиститель, откройте кран мощного средства и распылите разбавленное средство на загрязненную поверхность, двигаясь снизу вверх. Оставьте его на несколько минут для оказания воздействия. См. раздел «Панель управления».

3) Тщательно промойте всю поверхность сверху вниз горячей или холодной водой под высоким давлением.

4) Продезинфицируйте поверхность, распылив на нее горячую воду > 90 °С, что достигается путем установкой переключателя температуры на горячей воде. См. раздел «Панель управления».

⚠ Предупреждение

Использование слишком горячей воды может снизить эффективность резиновых частей (шин, уплотнений и т. д.).

5) После использования с моющим средством промойте контур подачи воды под высоким давлением, включив насос на одну минуту при полностью закрытом кране для моющего средства.

ОСТАНОВКА ОЧИСТИТЕЛЯ

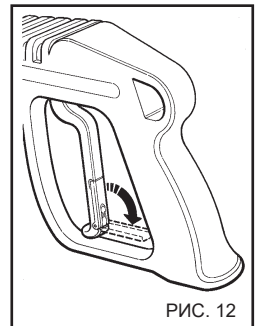
1) Выключите горелку, повернув регулятор давления в положение «0» (рис. 8B).

2) Дайте очистителю поработать с холодной водой не менее 30 секунд, чтобы охладить котел.

3) Остановите очиститель, повернув селекторный переключатель в положение «0» (рис. 8A).

4) Сбросьте давление со шланга высокого давления, нажав спусковой крючок пистолета.

5) Отключите водный очиститель от электросети через многополюсный



выключатель или вынув вилку из розетки.

6) Закройте кран подачи воды (рис. 6A).

⚠ Предупреждение

- Если водный очиститель оставлен без присмотра, даже временно, выключите его с помощью многополюсного выключателя, или вынув вилку из розетки.

- Водные очистители с устройством «Total Stop» следует считать выключенными, когда многополюсный переключатель находится в положении «О» или вилка вынута из розетки.

- Когда водный очиститель не используется, закройте устройство безопасности на рукоятке. (рис. 12)

- Использование водного очистителя всухую приводит к серьезному повреждению прокладок насоса.

ТЕХНИЧЕСКОЕ ОБСЛУЖИВАНИЕ

ПОЛЬЗОВАТЕЛЕМ МОГУТ БЫТЬ ВЫПОЛНЕНЫ ТОЛЬКО ТЕ ОПЕРАЦИИ, КОТОРЫЕ РАЗРЕШЕНЫ В ДАННОМ РУКОВОДСТВЕ ПО ЭКСПЛУАТАЦИИ. ЛЮБЫЕ ДРУГИЕ ОПЕРАЦИИ ВЫПОЛНЯТЬ ЗАПРЕЩАЕТСЯ.

⚠ Опасность

Для обслуживания котла, насоса высокого давления, электрических частей и всех частей с функцией безопасности необходимо обращаться в наш Центр технического обслуживания.

Производитель не несет ответственности в случае вмешательства, внесения изменений, неправильного ремонта или технического обслуживания машины третьим лицом без разрешения производителя.

Все документы, относящиеся к ремонту и плановым сервисным вмешательствам, а также любые сертификаты, касающиеся установки устройства в соответствии с действующим законодательством (в соответствии с положениями стандарта IEC 60364-1), должны храниться пользователем вместе с «Руководство по эксплуатации».

Периодически, не реже одного раза в год, проверяйте устройства безопасности в одном из наших центров технического обслуживания.

В частности, что касается очистителя высокого давления горячей водой, который установлен на заводе, необходимо проверить выхлопную систему.

Оценка, сделанная производителем, определяет производство выхлопных газов с содержанием CO ниже 0,04% и содержанием дыма, соответствующим температуре дымообразования в точке №2 по шкале Shell-Vacargach, в соответствии с действующими законами.

⚠ Опасность

Перед выполнением любых работ по техническому обслуживанию отключите водный очиститель от электросети с помощью многополюсного выключателя или

вынув вилку из розетки и перекрыв кран подачи воды (см. разделы о подключении к электросети и водопроводу). После завершения технического обслуживания, прежде чем снова подключать очиститель к сети, убедитесь, что закрывающие панели правильно собраны и закреплены с помощью прилагаемых винтов.

Невыполнение этого требования может привести к поражению электрическим током.

МЕРЫ ПРЕДОСТОРОЖНОСТИ ПРОТИВ ЗАМЕРЗАНИЯ

Запрещено подвергать очиститель воздействию мороза.

Если очиститель остается в помещении, где он подвергается воздействию мороза, после окончания работы или на хранение, необходимо использовать антифриз, чтобы предотвратить серьезное повреждение гидравлического контура.

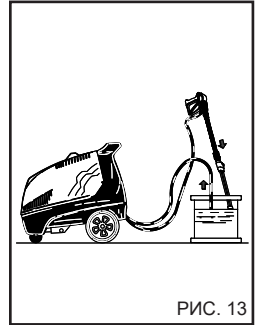


РИС. 13

О П Е Р А Ц И И П О ИСПОЛЬЗОВАНИЮ АНТИФРИЗА (рис. 13).

- 1) Отключите подачу воды (кран), отсоедините шланг и запустите очиститель до полного опорожнения.
- 2) Остановите очиститель воды, установив выключатель питания в положение «О».
- 3) Подготовьте контейнер с раствором антифриза.
- 4) Погрузите трубку в контейнер с раствором антифриза.
- 5) Запустите водный очиститель, установив выключатель питания в положение «I».
- 6) Запустите очиститель и дайте ему поработать, пока антифриз не начнет выходить из трубки.
- 7) Также осуществите всасывание антифриза с помощью системы впуска моющего средства.
- 8) Отключите водный очиститель от электросети через многополюсный выключатель или вынув вилку из розетки.
- 9) Для очистителей высокого давления, оснащенных баком для воды, раствор моющего средства, приготовленный,

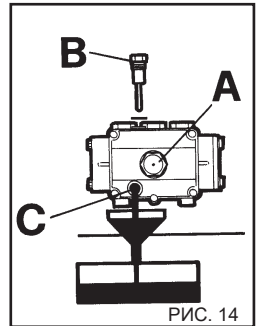


РИС. 14

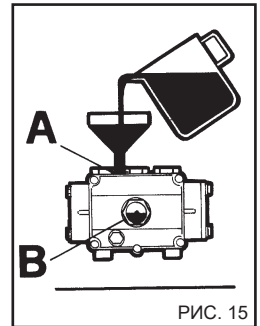


РИС. 15

как описано в пункте 3, необходимо заливать непосредственно в бак.

⚠ Предупреждение

Антифриз может вызвать загрязнение окружающей среды. Обязательно соблюдайте инструкции на упаковке. (Утилизируйте осторожно.)

ПРОВЕРКА УРОВНЯ МАСЛА В НАСОСЕ И ЗАМЕНА МАСЛА

Время от времени проверяйте уровень масла в насосе высокого давления с помощью смотрового стекла (рис. 14А) или щупа (рис. 14В).

Если масло имеет молочный вид, немедленно обратитесь в центр технического обслуживания.

Замените масло после первых 50 часов работы, а затем каждые 500 часов или один раз в год.

Выполните следующее:

- 1) Отвинтите сливную крышку, расположенную под насосом (рис. 14С).
- 2) Отвинтите крышку с помощью щупа (рис. 14).
- 3) Дайте всему маслу стечь в контейнер и доставьте его в авторизованный центр по сбору и утилизации масла.
- 4) Установите на место сливной винт и залейте свежее масло через заливную крышку сверху (рис. 15А) до уровня, указанного в смотровом стекле (рис. 15В).

Для замены масла водных очистителей без пробки для слива масла обратитесь в наш центр технического обслуживания.

Используйте только масло SAE 15W 40.

ОЧИСТКА ТОПЛИВНОГО ФИЛЬТРА И БАКА.

Снимите и замените встроенный топливный фильтр (рис. 16).

Заменяйте его время от времени.

Опорожните топливный бак.

Откройте сливную крышку (рис. 17) (при наличии) и дайте загрязнениям стечь в контейнер.

Сполосните бак чистым топливом, и закройте сливную крышку.

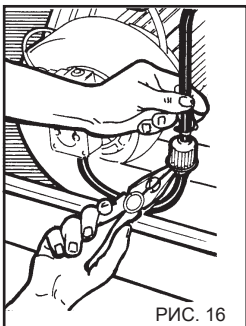


РИС. 16

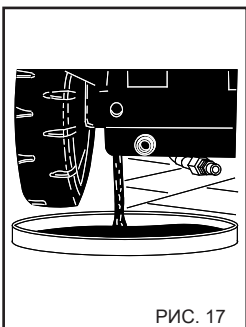


РИС. 17

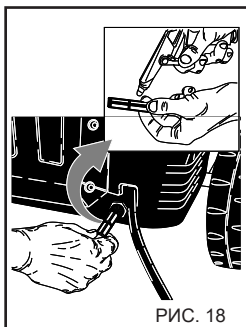


РИС. 18

ОЧИСТКА ФИЛЬТРА ВОДЫ

Регулярно очищайте фильтр забора воды и освобождайте его от загрязнений (рис. 18).

ЗАМЕНА ФОРСУНКИ

Форсунка высокого давления, установленная на пистолете, должна время от времени заменяться, так как этот компонент во время эксплуатации подвержен естественному износу. Обычно износ можно определить по падению рабочего давления очистителя. Для ее замены обратитесь за инструкциями к поставщику и/или дилеру.

УДАЛЕНИЕ НАКИПИ

Время от времени необходимо проводить удаление накипи, так как накипь, присутствующая в воде, частично откладывается внутри гидравлического контура и змеевика, который со временем засоряется.

Обращайтесь в наш центр технического обслуживания для периодической очистки машины от накипи; это сэкономит вам деньги и повысит эффективность очистителя.

ТАБЛИЦА ПЛАНОВОГО ТЕХНИЧЕСКОГО ОБСЛУЖИВАНИЯ, ВЫПОЛНЯЕМОГО ПОЛЬЗОВАТЕЛЕМ

Описание операций:

Проверка силового кабеля - труб - соединителей высокого давления	Каждое использование
Первая замена масла в насосе высокого давления	Через 50 часов
Последующая замена масла в насосе высокого давления	Каждые 500 часов

Замена и очистка топливного фильтра	Каждые 100 часов
Очистка топливного бака	Каждые 100 часов
Очистка водяного фильтра	Каждые 50 часов.

ТАБЛИЦА ВНЕПЛАНОВОГО ТЕХНИЧЕСКОГО ОБСЛУЖИВАНИЯ, ВЫПОЛНЯЕМОГО ЦЕНТРОМ ТЕХНИЧЕСКОГО ОБСЛУЖИВАНИЯ

Описание операций:

Котел:	
Очистка змеевика	Каждые 200 часов
Удаление накипи	Каждые 300 часов
Очистка топливного насоса	Каждые 200 часов
Замена топливной форсунки	Каждые 200 часов
Регулировка электродов	Каждые 200 часов
Замена электродов	Каждые 500 часов

Замена уплотнений на насосе высокого давления	Каждые 500 часов
Замена форсунки пистолета	Каждые 200 часов
Калибровка и проверка устройств безопасности	1 раз в год

Русский

ВАЖНО:

Эти интервалы относятся к нормальным условиям работы. Для тяжелых условий эксплуатации уменьшите интервал для каждой операции.

Для технического обслуживания и/или ремонта используйте только оригинальные запасные части, обладающие максимальными характеристиками качества и надежности. Неиспользование оригинальных запасных частей снимает с производителя всю ответственность и перекладывает ее на лицо, осуществляющее эксплуатацию.

ПЕРИОДЫ БЕЗДЕЙСТВИЯ

Если машина не будет использоваться в течение длительного времени, отсоедините источники питания, слейте из бака (баков) все рабочие жидкости и защитите все детали, которые могут быть повреждены скоплением пыли.

Смажьте детали, которые могут быть повреждены при высыхании, например, подающие шланги. При повторном вводе в эксплуатацию убедитесь, что на шлангах подачи воды нет трещин и порезов.

Масло и химические продукты должны утилизироваться в соответствии с действующим законодательством.

УТИЛИЗАЦИЯ

Если вы больше не хотите использовать очиститель воды, вам следует привести его в неработоспособное состояние, сняв силовую кабель.

Вы также должны убедиться, что все потенциально опасные части аппарата безопасны, особенно для детей, которые могут играть с неиспользуемым водным очистителем.

Это изделие относится к специальным отходам типа WEEE и подпадает под действие требований новых норм по охране окружающей среды. Он должен быть утилизирован отдельно от общих отходов в соответствии с действующими законами и стандартами.

Не используйте демонтированные детали для утилизации в качестве запасных частей.

ПОИСК И УСТРАНЕНИЕ НЕИСПРАВНОСТЕЙ

Перед выполнением каких-либо операций отключите очиститель воды от электросети через многополюсный переключатель или вынув вилку из розетки.

НЕИСПРАВНОСТИ	ПРИЧИНЫ	СПОСОБЫ УСТРАНЕНИЯ
После включения переключателя очиститель не работает.	Неисправное электрическое соединение. Сработала термозащита.	Проверьте напряжения в сети. Выполните сброс (в случае повторного срабатывания обратитесь в центр технического обслуживания).
Нет струи или утечки из водяного контура высокого давления. Через 30 секунд водный очиститель останавливается. (версия с пост. током).	Засорен фильтр подачи воды. Неисправное подключение к водопроводу. Закрыт кран подачи воды. Утечка из контура высокого давления.	Очистите. Проверьте. Откройте. Обратитесь в сервисный центр.
Насос работает, но не достигает номинального давления.	Засорен фильтр подачи воды. Неисправное подключение к водопроводу. Клапан регулировки давления установлен на минимум. Изношена форсунка пистолета. Изношенные или грязные клапаны. Открыт кран моющего средства. Устройства регулировки давления на пистолете открыты (при наличии).	Очистите. Проверьте. Отрегулируйте его. Обратитесь в сервисный центр. Обратитесь в сервисный центр. Закройте. Закройте.
При открытом пистолете давление падает и повышается.	Засорена или деформирована форсунка. Недостаточная подача воды. Открыт кран моющего средства.	Очистите и обратитесь в сервисный центр. Проверьте. Закройте.
В фазе байпаса или полной остановки водный очиститель отключается.	Микроутечки воды из контура высокого давления.	Обратитесь в сервисный центр.

Русский

НЕИСПРАВНОСТИ	ПРИЧИНЫ	СПОСОБЫ УСТРАНЕНИЯ
При переводе регулятора температуры в необходимое положение котел не включается.	Нет дизельного топлива. Неправильное направление вращения двигателя на трехфазных моделях.	Проверьте уровень дизельного топлива в баке и убедитесь, что в контуре подачи топлива нет воды. Обратитесь в сервисный центр.
Воды недостаточно.	Положение регулятора температуры. Засорены фильтры. Элемент котла покрыт накипью.	Проверьте. Очистите или замените. Обратитесь в сервисный центр.
Чрезмерный дым из выхлопной трубы.	Неправильное сгорание.	Очистите или замените дизельные фильтры. Обратитесь в сервисный центр.
	Топливо загрязнено или в нем есть вода.	Слейте топливо из бака и тщательно очистите его. Очистите дизельные фильтры.
Недостаточное всасывание моющего средства.	Кран закрыт. Нет моющего средства.	Откройте. Наполните бак для моющего средства.
	Засорен элемент или трубка.	Обратитесь в сервисный центр.
Утечка воды из головки.	Изношены прокладки.	Обратитесь в сервисный центр.
Вода в масле.	Чрезмерная влажность воздуха.	Замените масло.

N.B. Для сброса индикаторов поверните главный выключатель «А» (рис. 8) в положение «О», а затем в положение «I».

См. раздел «Панель управления».

ВАЖНО:

Для технического обслуживания и/или ремонта используйте только оригинальные запасные части, обладающие максимальными характеристиками качества и надежности. Неиспользование оригинальных запасных частей снимает с производителя всю ответственность.

DICHIARAZIONE DI CONFORMITA' "CE"

Dichiariamo sotto la nostra esclusiva responsabilità che il prodotto al quale questa dichiarazione si riferisce è conforme alle seguenti Direttive Comunitarie:

DECLARACIÓN "CE" DE CONFORMIDAD

Bajo nuestra exclusiva responsabilidad, declaramos que el producto, al que esta declaración se refiere, es conforme con las siguientes directivas comunitarias:

"CE" CONFORMITY DECLARATION

We declare on our own responsibility that the product to which this declaration refers is in accordance with the following European Community Directives:

DECLARAÇÃO "CE" DE CONFORMIDADE

Declaramos sob a nossa exclusiva responsabilidade que o produto ao qual esta declaração se refere está em conformidade com as seguintes directivas comunitárias:

DECLARATION DE CONFORMITE "CE"

Nous déclarons sous notre exclusive responsabilité que le produit auquel cette déclaration se réfère est conforme aux directives européennes suivantes communautaire:

ДЕКЛАРАЦИЯ О СООТВЕТСТВИИ НОРМАМ CE















Под нашу исключительную ответственность заявляем, что продукция, к которой относится декларация соответствует следующим директивам Европейского Сообщества:

"CE" KONFORMITÄTSERKLÄRUNG

Auf unserer Alleinverantwortung erklären wir, daß das Produkt, auf das sich diese Erklärung bezieht entspricht den folgenden Richtlinien der Europäischen Gemeinschaft:

2006/42/CE - 2014/30/UE - 2000/14/CE - 2014/68/UE - 2011/65/UE

Caratteristiche tecniche - Technical data

	• Modello Model		Mod. D2515P	Mod. D1721P	Mod. D2021P
	• Alimentazione ~ Power supply v Hz		3 400 / 415 50	3 400 / 415 50	3 400 / 415 50
	• Potenza assorbita kW Absorbed power W		8,5 8500	7,2 7200	8,5 8500
	• Pressione bar Pressure psi		30 ÷ 250 420÷3500	30 ÷ 170 420÷2400	30 ÷ 200 420÷2900
	• Portata l/h Flow rate gph		450 ÷ 950 120 ÷ 250	650 ÷ 1300 170 ÷ 340	650÷1300 170 ÷ 340
	• Consumo carburante kg/h Fuel consumption gph • Potenzialità termica kW Thermal capacity		5,8 1,5 68,5	7,5 2,0 100	7,5 2,0 100
	• Temperatura uscita acqua °C Water out-put temperature °F		30 ÷ 110/140 86 ÷ 230/284	30 ÷ 110/140 86 ÷ 230/284	30 ÷ 110/140 86 ÷ 230/284
	• Serbatoio gasolio l Fuel tank gal		25 6,6	25 6,6	25 6,6
	• Serbatoio detergente l Detergent tank gal		22 5,8	22 5,8	22 5,8
	• Serbatoio anticalcare l Descaling tank gal		2,3 0,6	2,3 0,6	2,3 0,6
	• Tubo alta pressione m High pressure hose ft		10 32,8	10 32,8	10 32,8
	• Cavo Elettrico m Power cable ft		5,5 18	5,5 18	5,5 18
	• Spinta lancia - Vibrazioni N Lance thrust - Vibr. m/s ²		55 < 2,5	63 < 2,5	69 3,1
	• Rumorosità Lp dB (A) Noise Lw dB (A)		90 105 (kp. 2dB)	88 103 (kp. 2dB)	88 103 (kp. 2dB)
	• Peso kg Weight lb		172 379	142 313	172 379
	• Dimensioni cm Dimensions in		110 x 75 x 90 43,3 x 29,5 x 35,5		



IP Cleaning S.r.l.
Viale Treviso, 63
30026 Summaga di Portogruaro
Venezia (Italy)
T: +39 0421 205511
F: +39 0421 204227
E: info@ipcworldwide.com
W: www.ipcworldwide.com



Cod. PLDC40587 - 05/2023